

HVB160 Henry

HEB160 Hetty

HVB170 Henry

Numatic Lithium-Ion Battery Powered

Numatic Lithium-Ionen-Akku

Batterie Lithium-Ion Numatic

Numatic Lithium-Ion batterij

Numatic com alimentação a bateria de iões de lítio

**Numatic**

numatic.com

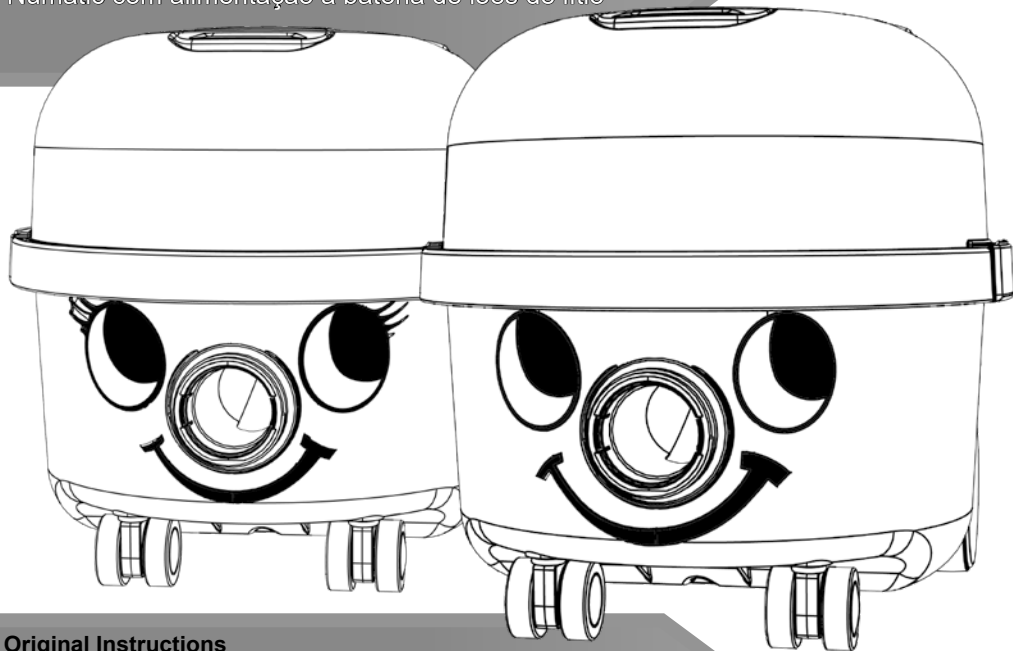

**Original Instructions**

CAUTION, Read instructions before using the machine.

**Übersetzung der Original-Bedienungsanleitung**

VORSICHT, Vor Verwendung der Maschine bitte die Anleitung lesen.

**Traduction du manuel d'utilisation d'origine**

AVERTISSEMENT, Lisez la notice avant d'utiliser la machine.

**Vertaling van de oorspronkelijke gebruiksaanwijzing**

LET OP, Lees deze gebruiksaanwijzing voordat u de machine gebruikt.

**Tradução das Instruções Originais**

CUIDADO, Leia as instruções antes de usar a máquina.

**Traduzione del manuale d'uso originale**

ATTENZIONE, Leggere le istruzioni prima di utilizzare l'apparecchio.

**Traducción del manual de uso original**

PRECAUCIÓN, Lea las instrucciones antes de utilizar la máquina

**Tłumaczenie oryginalnej instrukcji obsługi**

PRZESTROGA, Przed przystąpieniem do używania maszyny należy zapoznać się z niniejszą instrukcją.

**Översättning av den ursprungliga användarhandboken**

VARNING, Läs anvisningarna innan du använder maskinen.

**Alkuperäisen käyttöohjeen käänös**

HUOMIO, Lue ohjeet ennen koneen käyttöä.

**Original vejledning**

Advarsel! Læs vejledningen inden brug af maskinen

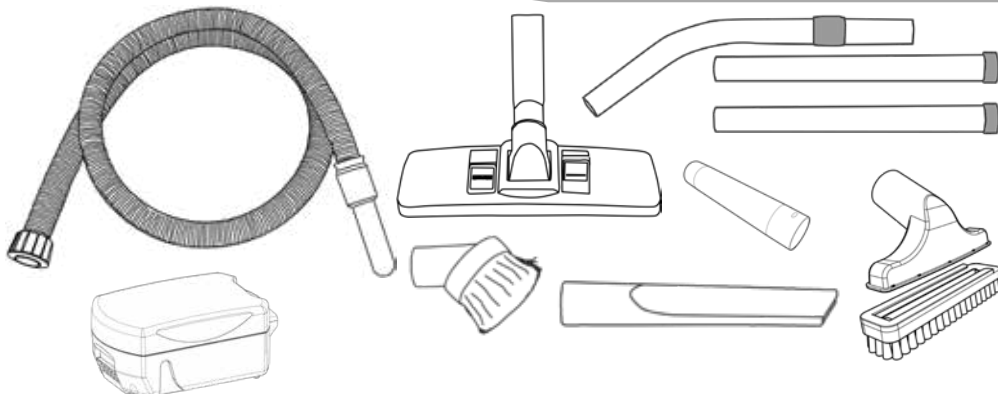

NOTE\* Located in the bottom of your box is your Lithium-Ion Battery and charger.

HINWEIS\* Lithium-Ionen-Akku und Ladestation befinden sich im Boden des Kartons.

Important : La batterie Lion et son chargeur se trouvent dans le fond du colis.

Note: Onderin de verpakking vindt u uw Lithium-ion accu en oplader.

NOTA\* A bateria de Lítio-ion e carregador estão localizados no fundo da sua caixa.

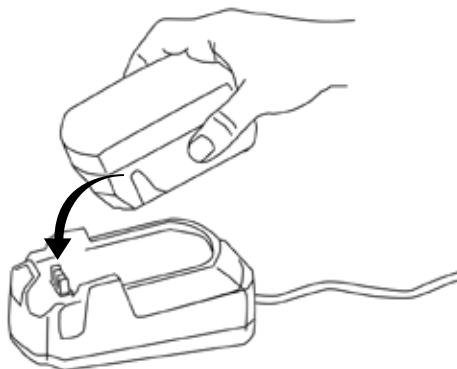

Your Battery will arrive in transportation mode.

It is not possible to operate your Henry, until the battery is first placed on the charger.

It is recommended that a battery is fully charged before first use.

EN

Vor der ersten Inbetriebnahme:

Der Akku wird im Transportmodus ausgeliefert. Das Gerät lässt sich erst verwenden, wenn die Batterie auf der Ladestation geladen wurde.

Es wird empfohlen den Akku vor dem ersten Gebrauch vollständig aufzuladen.

DE

Pour la première utilisation:

A la livraison, la batterie est configurée pour le transport, celle-ci doit être placée dans le chargeur avant de pouvoir être utilisées dans votre appareil Henry.

La charge complète est préconisée avant la première utilisation.

FR

Let op bij het eerste gebruik van de Henry Cordless

De accu is ingesteld in transport modus.

Om met de accu te kunnen stofzuigen, dient u deze eerst in de oplader te plaatsen.

Wij raden u aan de accu voor gebruik volledig op te laden.

NL

Primeira operação com a sua máquina:

A bateria encontra-se no modo de transporte.

Não é possível operar o seu Henry até que a bateria seja primeiro colocada no carregador.

Antes do primeiro uso é recomendado que a bateria seja totalmente carregada.

PT

Assembly, Zusammenbau, Assemblage, Samenstelling, Conjunto

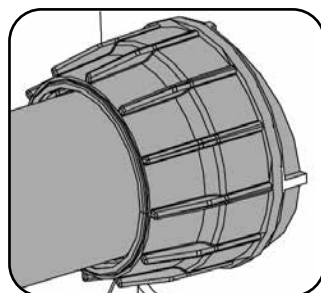
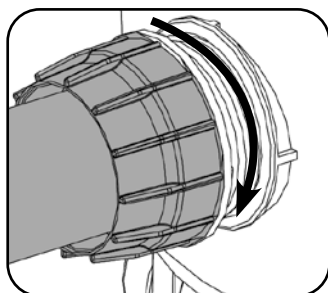
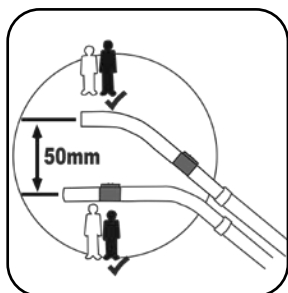
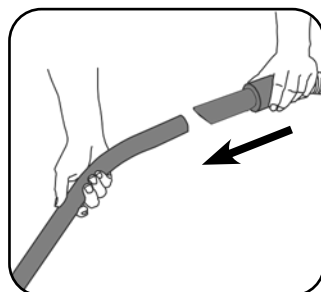
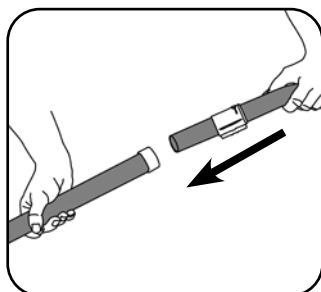
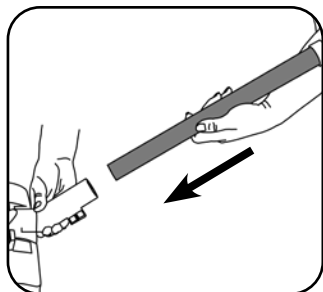

Using your appliance, Arbeiten mit dem Gerät, Utilisation de la machine,  
De machine gebruiken, Utilização da máquina

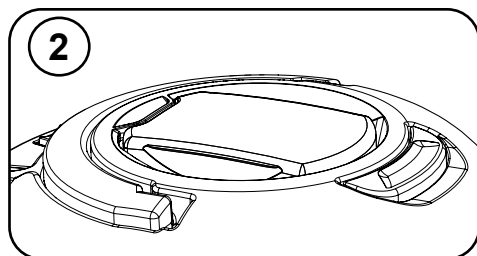
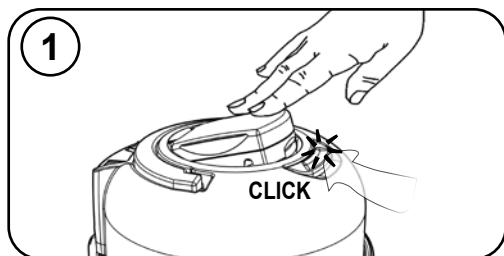

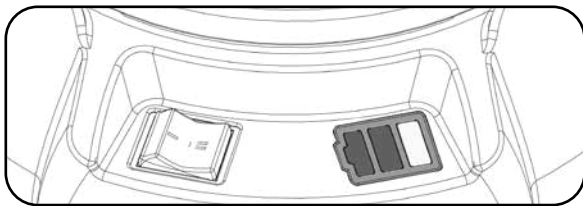

2 Speed Switch
2-Stufen-Schalter
Commutateur 2 vitesses
Schakelaar voor twee snelheden
Interruptor de 2 velocidades

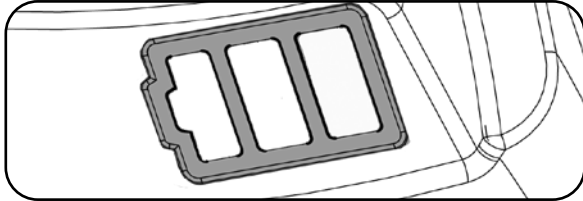

State of charge indicator
Betriebszeiten
Indicateur de niveau de charge de la batterie
Indicator accuniveau
Indicador de nível da bateria

#### Operating times

High Speed Setting = >20 mins / Low Speed Settings = >30 mins @ room temperature

Battery Vacuum State of Charge Indicator	
Normal operation	Indicator show battery state of charge (SOC)
Recharging required	Indicator does not illuminate
Error Condition	Indicator flashes on / off

#### Betriebszeiten

Schnelle Einstellung: > 20 min / Langsame Einstellungen: > 30 min @ Zimmertemperatur

Batterieladestand wird angezeigt (1-3 Balken)	
Normalbetrieb	Batterieladestand (SOC) wird angezeigt
Wiederaufladen erforderlich	Anzeige leuchtet nicht
Fehlerzustand	Anzeige blinkt (ein/aus)

#### Durée d'utilisation

Vitesse élevée = >20 min / Vitesse faible = >30 min @ température ambiante

État de l'indicateur de charge de la batterie de l'aspirateur	
Fonctionnement normal	L'indicateur indique l'état de charge de la batterie
Recharge requise	L'indicateur ne s'allume pas.
Condition d'erreur	L'indicateur clignote.

#### Bedrijfstijden

Hoge snelheid = 20 minuten / Lage snelheid = 30 minuten Kamer temperatuur

Indicatie laadniveau bij stofzuigen op de accu	
Normaal gebruik	Lampje toont de laadstatus van de accu
Accu moet worden opgeladen	Lampje gaat niet branden
Foutstatus	Lampje knippert aan en uit

#### Tempos de funcionamento

Definição de alta velocidade = > 20 min/Definição de baixa velocidade = > 30 min @ temperatura do quarto.

Indicador do estado de carga da bateria do aspirador	
Funcionamento normal	O indicador mostra o estado de carga (SOC — State of Charge) da bateria
Recarregamento necessário	O indicador não acende
Estado de erro	O indicador fica intermitente

Using your appliance, Arbeiten mit dem Gerät, Utilisation de la machine,  
De machine gebruiken, Utilização da máquina

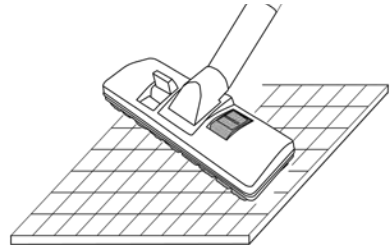
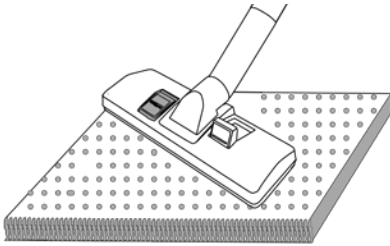
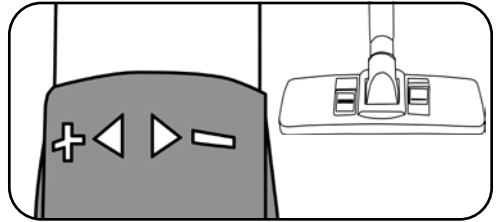
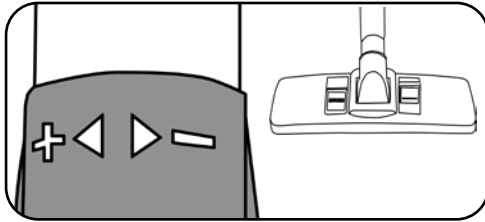
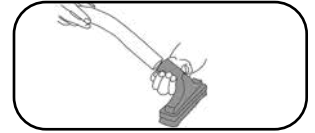
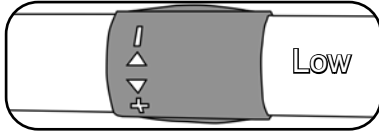
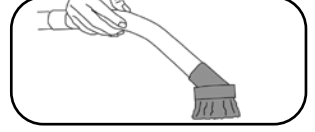
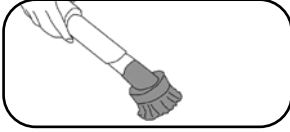
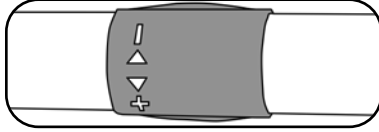
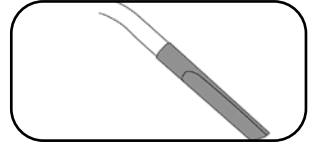
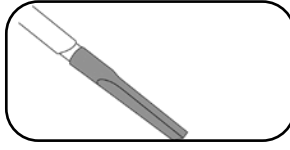
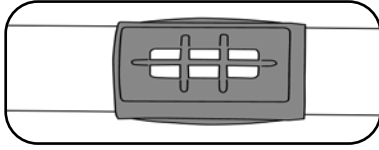

Wand docking, Parkfunktion, Système parking,  
Parkeerstand, Suporte do tubo

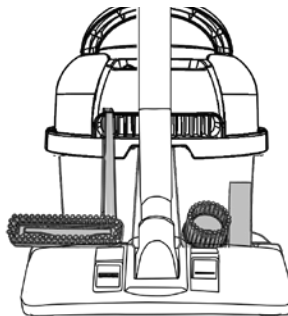

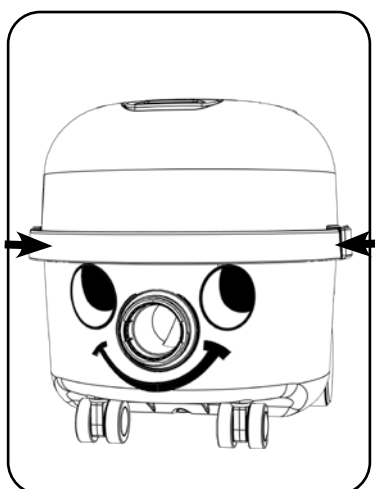
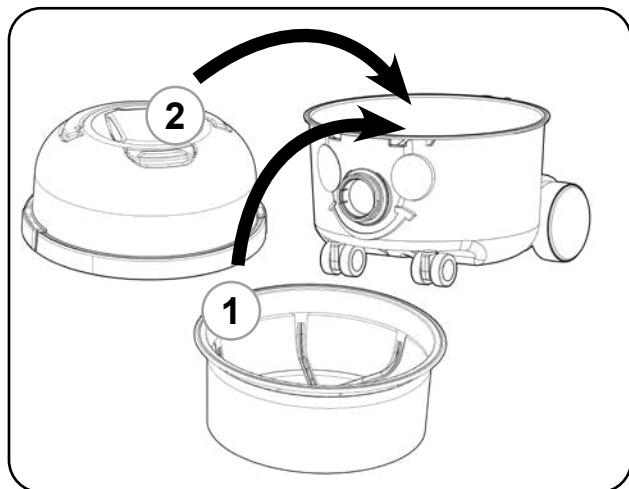
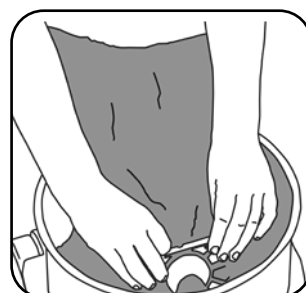
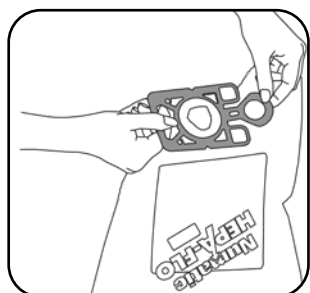
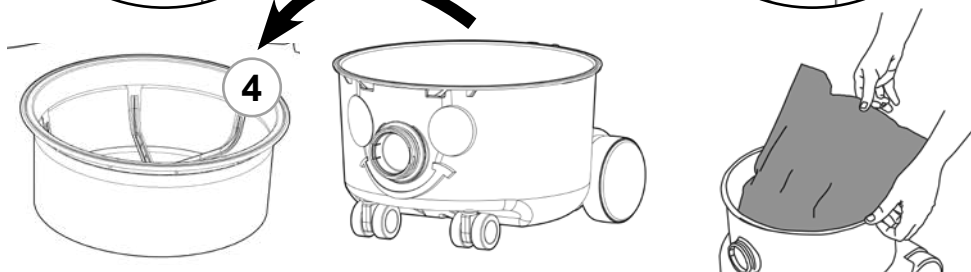
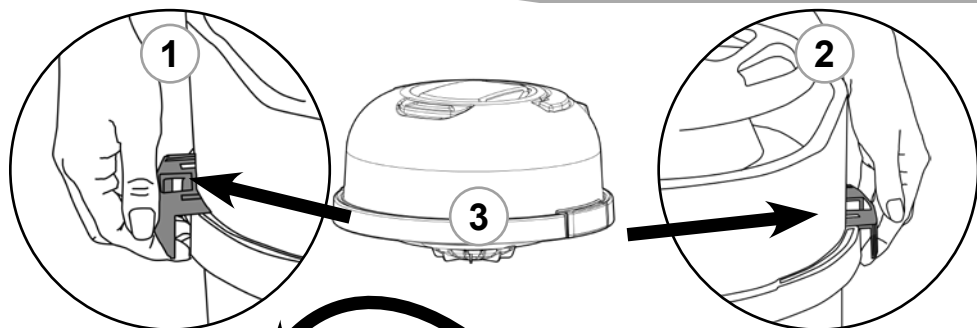

Fitting the Face, Aufstecken des Gesichts, Montage du visage ,  
Het gezicht aanbrengen, Colocar a cara

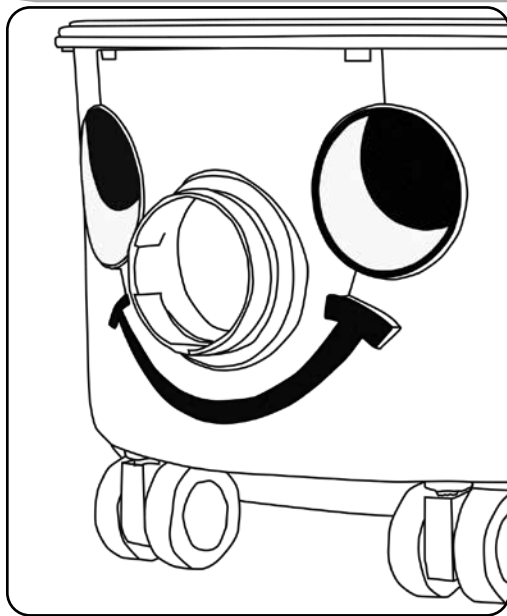
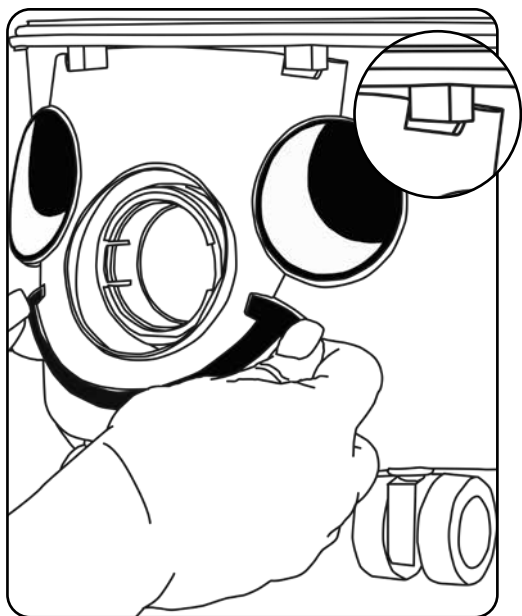

Removing the Face, Entfernen des Gesichts, Démontage du visage,  
Het gezicht verwijderen, Retirar a cara

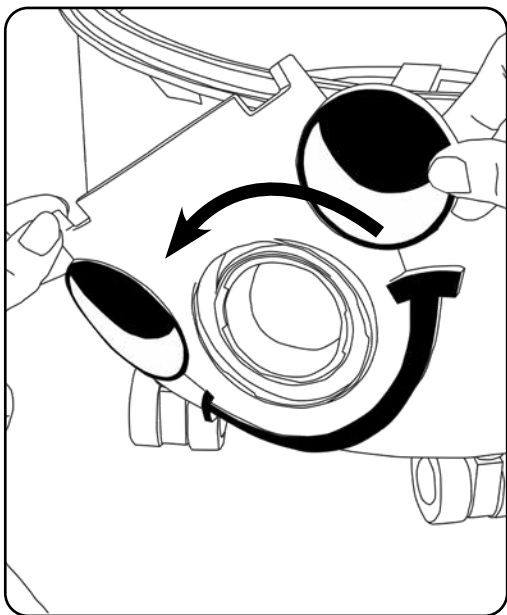
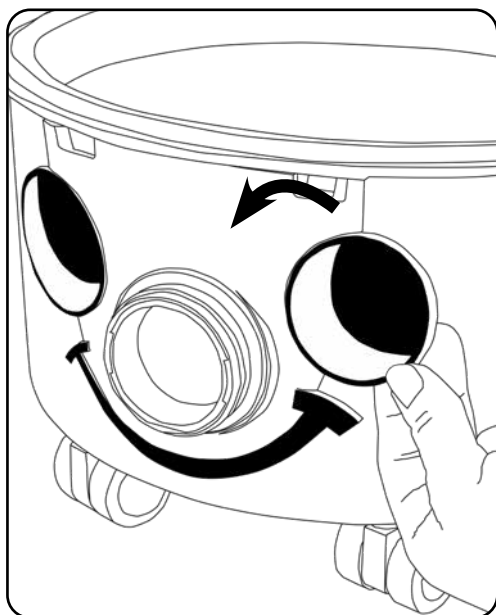

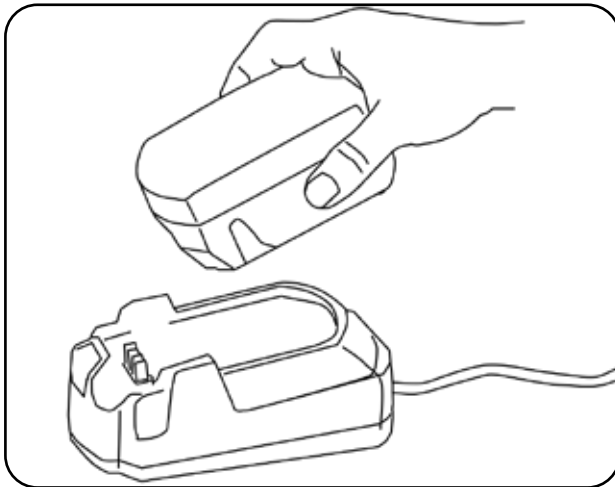
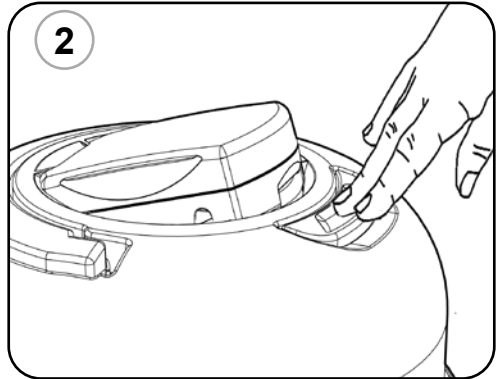
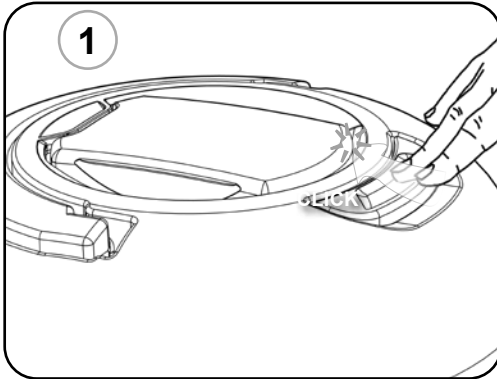

Brand Name: Numatic  
Type: Charger 903227

### Charger Status Indications

The charger is equipped with a double colour LED's to indicate the status of the charger and battery.

CHARGE INDICATOR	STATUS
Green Continuously On	Charge Complete
Green Flashing Without Pause	Charger in Standby
Red Continuously On	Charging
Red Flashing Without Pause	Preparing to Charge
ERROR INDICATOR	STATUS
1 Red Flash With Pause	Battery Fault
2 Red Flashes With Pause	Charger Over Temperature
3 Red Flashes With Pause	Charger Fault



### Statusanzeigen des Ladegeräts

Das Ladegerät zeigt mittels LEDs in zwei Farben den Status des Ladegeräts und der Batterie an.

LADESTANDSANZEIGE	STATUS
Permanent grün leuchtend	Ladevorgang abgeschlossen
Ununterbrochen grün blinkend	Ladegerät im Standby-Betrieb
Permanent rot leuchtend	Aufladen
Ununterbrochen rot blinkend	Vorbereitung auf Ladevorgang
FEHLERANZEIGE	STATUS
1 x rot blinkend mit Unterbrechung	Batterie defekt
2 x rot blinkend mit Unterbrechung	Ladegerät überhitzt
3 x rot blinkend mit Unterbrechung	Ladegerät defekt

### Indications d'état du chargeur

Le chargeur est doté d'un voyant bicolore qui indique l'état du chargeur et de la batterie.

INDICATEUR DE CHARGE	ÉTAT
Voyant vert allumé	Charge terminée
Voyant vert clignotant sans arrêt	Chargeur en attente
Voyant rouge allumé	Charge en cours
Voyant rouge clignotant sans arrêt	Préparation de la charge
INDICATEUR D'ERREUR	ÉTAT
1 clignotement rouge avec pause	Défaut de la batterie
2 clignotements rouge avec pause	Surchauffe du chargeur
3 clignotements rouge avec pause	Défaut du chargeur

### Statusindicatie van de oplader

De oplader is voorzien van een tweekleurig led-lampje dat de status van de oplader en de accu aangeeft.

OPLAADINDICATOR	STATUS
Groen lampje brandt continu	Opladen voltooid
Groen lampje knippert zonder onderbreking	Oplader is in stand-by
Rood lampje brandt continu	Opladen
Rood lampje knippert zonder onderbreking	Voorbereiden om op te laden
FOUTINDICATOR	STATUS
1 rood lampje knippert met onderbreking	Storing in de accu
2 rode lampjes knipperen met onderbreking	Oplader is te warm
3 rode lampjes knipperen met onderbreking	Storing in de oplader

## Indicadores de estado do carregador

O carregador tem um LED de cor dupla incorporado para indicar o estado do carregador e da bateria.

INDICADOR DE CARGA	ESTADO
Verde continuamente aceso	Carregamento concluído
Verde intermitente sem pausa	Carregador em modo de espera
Vermelho continuamente aceso	A carregar
Vermelho intermitente sem pausa	A preparar para carregar
INDICADOR DE ERRO	ESTADO
1 intermitência vermelha com pausa	Falha da bateria
2 intermitências vermelhas com pausa	Sobreaquecimento do carregador
3 intermitências vermelhas com pausa	Falha do carregador

Tool Tidy, Werkzeug in Ordnung, Rangement des accessoires,  
Accessoirehouder, Arrumação das ferramentas

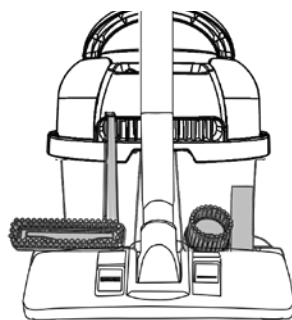
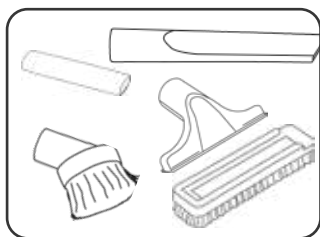
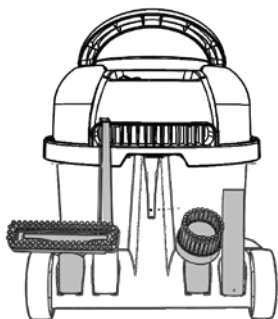

Use Numatic Original dust bags  
Verwenden originale Numatic-Filterbeutel  
Utiliser un sac-filtre Numatic d'origine  
Een originele filterzak van Numatic gebruiken  
Utilizar sacos de pó originais da Numatic

**604015 NVM-1CH (X 10)**

## (EN) About your machine

1	Voltage / Direct Current
2	Rated input power
3	Weight (ready to work)
4	Company name & address
5	Model
6	Machine yr/wk Serial number
7	Approval Mark
8	WEEE Logo



### WEEE Legislation (Waste, Electrical and Electronic Equipment)

Vacuum cleaner, accessories and packaging should be sorted for environmentally - friendly recycling.

### (Only for EU Countries)

Do not dispose of vacuum cleaner into household waste! According to the European Directive 2012/19/EU on waste electrical and electronic equipment and its incorporation into national law.

Vacuum cleaners that are no longer suitable for use must be separately collected and sent for recovery in an environmentally - friendly manner.



PPE (personal protective equipment). That may be required for certain operations.

Ear Protection	Safety Footwear	Head Protection	Safety Gloves	
Eye Protection	Protective Clothing	Dust / Allergens Protection	Hi Viz Jacket	
Caution Floor Sign				

NOTE: A risk assessment should be conducted to determine which PPE should be worn.

### Daily

- Keep the machine clean, including hoses and tubes.
- Ensure the bag and filter are fitted.
- Regularly examine the charger.
- Check dust bag frequently.
- Check filters are clean.

### Weekly - as daily and:-

- Check for any worn or damaged parts and replace immediately.
- Do not steam clean or pressure wash.

### Batteries

- Always recharge the batteries after use.

**MAINTENANCE**

### Safety Critical Components

Multi-Regional Charger (100-240V ~ 50/60Hz)

Lithium-Ion Battery 2.9Ah @ 4.2V/cell

# Information for Dry use Battery Vacuum cleaners



ORIGINAL INSTRUCTIONS. READ MANUAL BEFORE USE.



## Warning

Read the instruction manual before using the machine.

Operators shall be adequately instructed on the use of these machines, as with all electrical equipment, care and attention must be exercised at all times during use, you must also make certain that routine and preventative maintenance is carried out periodically to ensure safe operation.

Failure to carry out maintenance as necessary, including the replacement of parts to the correct standard could render this equipment unsafe and the manufacturer can accept no responsibility in this respect.

This machine is for DRY USE only.

You must remove the battery from the machine BEFORE cleaning or maintenance and when replacing parts or converting the machine to another function.

This appliance is intended to be assembled, cleaned and maintained by an adult.

This machine is not suitable for the collection of biological hazards, hazardous or explosive dusts.

Contact your local distributor if you require a machine capable of performing these tasks.

This machine is not intended for use by persons (including children) with reduced physical, sensory or mental capabilities, or lack of experience and knowledge.

Children should be supervised to ensure that they do not play with the appliance.

This machine is not a toy; children shall not play with this machine.

## Caution

This machine must not be stored outside, or used in wet environments, or to collect wet materials.

The vacuum cleaner should be stored in a dry place and is for indoor use only.

You must ensure that the filtration system fitted to the machine is suitable for the material being collected.

## Note:

The primary use for this machine is commercial, for example in hotels, schools, hospitals, factories, shops and offices.

This product complies with the requirements of clause 20 of EN/IEC 60335-2-69 Stability and Mechanical Hazards.

This vacuum cleaner is fitted with a thermal protection device.

If the vacuum cleaner has a blockage, remove the battery and inspect the floor tool, tubes and hose for debris.

If the floor tool, tubes and hose are clear, replace the dust bag and clean the filter.

The vacuum cleaner should be inspected after use for damage.

The vacuum cleaner should be stored in a dry place.

## Do

Keep your machine clean including hoses and tubes.

Change dust bag frequently.

Keep filters clean.

Keep diffuser filter (where fitted) clean.

Use filter bags, they will enhance performance and help keep machine clean.

Use a Numatic Original filter bag under fine dust conditions.

Keep hoses and tubes clear.

Replace any worn or damaged parts immediately.

## Don't

Use to suck up hot ashes or lighted cigarette ends.

Use steam cleaners or pressure washers to clean the machine or use in the rain.

Immerse in water for cleaning.

Attempt machine maintenance or cleaning unless battery has been removed from the machine.

Do not use in wet environments or to collect wet materials.

Under any circumstances place foreign objects including (but not limited to) air fresheners, air freshener capsules or scented beads of any type into the top filter of the machine. Doing so can be dangerous and risk damage to the machine and may invalidate the machine warranty.

## Important Warnings – Batteries

Read all the warnings before using the battery.

This cleaner uses Numatic Lithium-Ion batteries. Used batteries should be disposed of safely and placed in a sealed plastic bag and then handled according to all locally approved precautions and environmental regulations.

- a) Do not dismantle, open or shred secondary cells or batteries.
- b) Do not expose cells or batteries to heat or fire. Avoid storage in direct sunlight
- c) Do not short-circuit a cell or battery. Do not store cells or batteries haphazardly in a box or drawer where they may short-circuit each other or be short circuited by other metal objects.
- d) Do not remove a cell or battery from its original packaging until required for use.
- e) Do not subject cells or batteries to mechanical shock.
- f) In the event of cell leaking, do not allow the liquid to come in contact with the skin or eyes. If contact has been made, wash the affected area with copious amounts of water and seek medical advice.
- g) Do not use any charger other than that specifically provided for use with the appliance.
- h) Observe the plus (+) and minus (-) marks on the cell, battery and appliance and ensure correct use.
- i) Do not use any cell or battery which is not designed for use with the appliance.
- j) Seek medical advice immediately if a cell or battery has been swallowed.
- k) Use only original NUMATIC batteries, when replacement batteries are required.
- l) Keep cells and batteries clean and dry.
- m) Secondary cells and batteries need to be charged before use.
- n) Do not leave a battery on prolonged charge when not in use.
- o) After extended periods of storage, it may be necessary to charge and discharge the cells or batteries several times to obtain maximum performance.
- p) Retain the original appliance literature for future reference.
- q) When possible, remove the battery from the equipment when not in use.
- r) Do not immerse in any liquid.
- s) Do not charge damaged batteries.
- t) If the batteries or cells are leaking, return batteries to a disposal plant or a similar local facility.
- u) The batteries must be removed from the appliance before the appliance is scrapped.



The battery is equipped with electronic thermal protection, refer to the Temperature Range Table below for recommended operating conditions.

### Temperature Range Table

Storing	+5 ... +35 °C
Discharge	+5 ... +35 °C
Charge	+5 ... +35 °C
Shipment	-40 ... +80 °C
Humidity	10 ... 90% RH no condensation

In case battery is subject to environmental conditions outside the above parameters user must allow at least 3 hours for battery to acclimatise at room temperature before attempting to operate.

If the battery is found to be faulty at any time, contact Numatic International, or World Wide Lithium-Ion Battery Technical Helpline +1-703-741-5970

## Care and Disposal of Li Ion Batteries

### DEFECTIVE BATTERIES



#### ATTENTION

Please follow all safety guidelines set out.  
A defective battery should not be stored inside buildings on any account.



- If a customer wishes to return a battery to a supplier, then collection of the battery must be arranged by the supplier, however, Faulty batteries must not be returned through the postal system or by courier.
- If on return to a supplier, OR at a customer base, a suspected defective battery shows any signs of impact damage, distortion, blistering, loose parts or leakage then on no account should it be offered for condition checking. It must be considered defective and the procedures described followed.
- If, on return to a supplier, OR at a customer base, a suspected defective battery, that shows No signs of impact damage, distortion, blistering, loose parts or leakage, may be offered for condition checking with an appropriate battery condition checking device operated by a competent person.
- If on checking the battery is found to be operational then a single recharge cycle under observation can be attempted with the appropriate Numatic charger.
- If the battery recharges correctly on this single recharge cycle then it can be deemed a good battery.
- If the battery fails to recharge correctly on this single recharge cycle then it must be deemed a defective battery and the procedures followed.
- On no account must any further attempt to recharge be made.
- A defective battery should not be stored inside buildings on any account.
- The defective discharged battery can then be stored in a locked battery waste container which should be plastic or plastic lined and placed away from buildings and clearly signed as a defective battery container with appropriate warnings.

The battery is to be disposed of safely and in accordance with all locally approved precautions and environmental regulations.

#### NOTE\*

Your Battery will arrive in transportation mode, to preserve shelf life.

It is not possible to operate (discharge) the battery until the battery is placed on the charger. It is recommended that a battery is fully charged before first use.

## Important Warnings – Charger

Read all these warnings before using the charger.

- CAUTION! Charge only Numatic Lithium-Ion batteries, other types of batteries may burst causing personal injury and damage.
- Check the mains cord regularly for any sign of damage. If the mains cord of the charger is damaged, it must be replaced by an original NUMATIC INTERNATIONAL cord available from the manufacturer or service agent.
- Do not use damaged devices.
- Protect the charger against moisture and store it in a dry place.
- Do not use the charger if it is wet.
- The mains voltage available must correspond to the voltage stated on the rating plate of the charger.
- Do not operate charger in explosive environment.
- Do not carry the charger by holding the mains cord.
- Do not handle the electrical cord or plug, with wet hands.
- Do not unplug by pulling on cord. To unplug, grasp the plug, not the cord.
- Do not cover the charger.
- Do not open the charger. Repairs shall be done only by authorised personnel.
- Do not charge damaged batteries.
- Do only charge dry batteries.
- Do not charge non-rechargeable batteries in this charger.

#### Warning

The battery included in this product must only be charged by the Numatic Charger supplied with the product under NO circumstances should an alternative non Numatic charger be used as there is risk severe damage and fire could result. Only use genuine Numatic parts.

## Instructions for Use – Charging Batteries

The charger is intended for use only on flat surfaces, place horizontally on floor or work surface. The charger is intended for use with the power cord supplied, the power unit is capable of operating at different voltages without user adjustment.

If your charger is fitted with a non detachable cable this can only be changed by an authorized service partner.

Make sure cable replacements are a genuine Numatic service part.

If the charger is damaged or does not charge anymore, do not use and contact your supplier.

Charging Procedure:

1. Ensure the battery is fully inserted into the charger.
2. Fit the mains power cord to charger and suitable power supply.
3. Charger Status Lights table, (see page 11).

## Hazards

#### Health Hazards (Acute & Chronic).

The chemicals used in the battery are in a sealed container.

Risk of exposure only occurs if the battery is abused or damaged.

Contact of electrolyte and lithium with skin and eyes should be avoided.

Signs & Symptoms of Exposure.

A damaged or leaking battery can cause chemical burns upon contact.

## First Aid Measures

If exposed to any of the Chemicals mentioned in the Hazards section please follow the procedures below:

Eyes.

Flush eyes with plenty of water for at least 15 minutes, occasionally lifting the upper and lower eyelid.

Seek medical attention.

Skin.

Remove contaminated clothing and rinse skin with plenty of water or shower for 15 minutes.

Seek medical attention.

Inhalation.

Vacate from site of exposure to fresh air immediately. Use oxygen if available.

Ingestion.

Give at least two glasses of milk or water. Induce vomiting unless patient is unconscious.

Seek medical attention.

Note:

Inhalation, skin contact and eye contact are possible if the battery is damaged.

Exposure to internal contents, the corrosive fumes will be very irritating to skin, eyes and mucous membranes.

Overexposure can cause symptoms of non-fibroid lung injury and membrane irritation.

# (DE) Angaben zum Gerät

1	Spannung / Gleichstrom
2	Nennleistungsleistung
3	Gewicht (betriebsbereit)
4	Name und Adresse des Unternehmens
5	Modell
6	Herstellungsjahr/-woche-Seriennummer
7	Zulassungszeichen
8	WEEE-Logo



## WEEE-Richtlinie

Staubsauger, Zubehör und Verpackung müssen getrennt entsorgt werden, um ein umweltfreundliches Recycling zu ermöglichen.

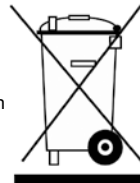

## (Für EU-Länder gilt)

Entsorgen Sie Staubsauger nicht im Hausmüll! - gemäß EU-Richtlinie 2012/19/EU über die Entsorgung von Elektro- und Elektronikgeräten sowie deren Umsetzung in nationales Recht.

Staubsauger, die nicht mehr verwendet werden können, sind getrennt zu sammeln und zur umweltfreundlichen Entsorgung abzugeben.

In Deutschland sind das i.d.R. Sammelstellen beim örtlichen Entsorger.

PSA (Persönliche Schutzausrüstung), kann für bestimmte Verwendung des Gerätes erforderlich sein.

Ohrschutz	Sicherheitsschuhe	Kopfschutz	Sicherheitshandschuhe	
Augenschutz	Schutzkleidung	Staub-Allergieschutz	Warnjacke	
Hinweis:				Hinweisschild „Achtung Rutschgefahr“

## Hinweis:

Eine Risikoauswertung ist vom Betreiber des Gerätes anhand der örtlichen Gegebenheiten vorzunehmen, um die erforderliche Schutzausrüstung festzulegen.

## Täglich

Reinigen Sie die Maschine einschließlich der Schläuche und Rohre.

Vergewissern Sie sich, dass Beutel und Filter eingesetzt sind.

Untersuchen Sie das Netzkabel regelmäßig.

Wechseln Sie den Staubbeutel regelmäßig.

Überprüfen Sie, ob die Filter sauber sind.

## Wöchentlich (zusätzlich zu den täglichen Aufgaben)

Prüfen Sie, ob Teile abgenutzt oder beschädigt sind, und ersetzen Sie diese sofort.

Nicht unter Druck (d. h. mit Dampfstrahlgerät usw.) reinigen.

## Batterien

Laden Sie die Batterien nach jedem Einsatz wieder auf.



## Sicherheitsrelevante Bestandteile

Universal-Ladegerät (100 – 240V ~ 50/60 Hz)

Lithium-Ionen-Akku, 2.9Ah @ 4.2V/cell





## ORIGINALANLEITUNG. HANDBRUCH VOR GEBRAUCH LESEN.

**Warnhinweis**

Lesen Sie die Anleitung vor Inbetriebnahme des Geräts gründlich durch.

Benutzer müssen gründlich in den Gebrauch dieser Geräte eingewiesen werden. Wie bei allen elektrischen Geräten ist während der

Benutzung jederzeit Vorsicht und Aufmerksamkeit geboten. Darüber hinaus muss zur Gewährleistung eines sicheren Betriebs in regelmäßigen Abständen eine laufende und vorbeugende Wartung durchgeführt werden.

Die Unterlassung von Wartungsarbeiten (einschließlich des standardmäßigen Austausches von Ersatzteilen) kann dazu führen, dass dieses Gerät nicht sicher ist, was wiederum einen Haftungsausschluss des Herstellers zur Folge hätte.

Das Gerät ist ausschließlich als TROCKENSAUGER zu verwenden.

Bei Reinigung und Wartung, beim Ersetzen von Teilen oder beim Umrüsten der Maschine auf eine andere Funktion müssen Sie die Batterie aus der Maschine entfernen.

Zusammenbau, Reinigung und Wartung dieses Geräts sind von einer erwachsenen Person vorzunehmen.

Dieses Gerät ist nicht für die Aufnahme von biologischen Gefahrenstoffen und gefährlichem oder explosivem Staub geeignet.

Wenden Sie sich an Ihren Händler vor Ort, wenn Sie ein Gerät benötigen, das für solche Aufgaben geeignet ist.

Diese Maschine ist nicht zur Benutzung durch Kindern oder Personen mit eingeschränkten physisch-motorischen oder geistigen Fähigkeit oder mangelnder Kenntnis und Erfahrung bestimmt.

Kinder müssen beaufsichtigt werden, um sicherzustellen, dass sie nicht mit der Maschine spielen.

Dieses Gerät ist kein Spielzeug und darf von Kindern nicht benutzt werden.

**Vorsicht**

Das Gerät darf nicht im Freien gelagert bzw. in einer feuchten Umgebung oder zur Aufnahme feuchter Materialien verwendet werden.

Der Staubsauger muss an einem trockenen Platz abgestellt werden. Er ist nur für den Einsatz im Innenbereich ausgelegt.

Es ist darauf zu achten, dass das im Gerät verwendete Filtersystem für das aufgenommene Material geeignet ist.

**Hinweis:**

Diese Maschine ist hauptsächlich für den gewerblichen Einsatz z. B. in Hotels, Schulen, Krankenhäusern, Fabrikhallen, Läden und Büros vorgesehen.

Dieses Produkt entspricht den Anforderungen der Klausel 20 von EN/IEC 60335-2-69 zur Stabilität bei mechanischen Gefährdungen.

Dieser Staubsauger ist mit einer thermischen Schutzvorrichtung ausgestattet.

Wenn der Staubsauger aufgrund einer Verstopfung nicht mehr funktioniert, nehmen Sie die Batterie heraus und untersuchen Sie die

Saugdüse sowie die Rohre und den Schlauch auf Ablagerungen.

Wenn die Saugdüse, die Rohre und der Schlauch keine Ablagerungen enthalten, tauschen Sie den Staubsaugerbeutel aus, und reinigen Sie den Filter.

Der Staubsauger ist nach dem Gebrauch auf Beschädigungen zu überprüfen.

Der Staubsauger muss an einem trockenen Platz abgestellt werden.

**WAS ZU BEACHTEN IST**

Halten Sie die Maschine, einschließlich der Schläuche und Rohre, sauber.

Wechseln Sie häufig den Staubsaugerbeutel.

Halten Sie die Filter sauber.

Halten Sie den Luftfilter sauber (falls vorhanden).

Verwenden Sie Filterbeutel. Filterbeutel erhöhen die Leistung und halten die Maschine sauber.

Verwenden Sie bei Feinstaub Einsatz originale Numatic-Filterbeutel.

Halten Sie Schläuche und Rohre sauber.

Ersetzen Sie abgenutzte oder beschädigte Teile unverzüglich.

**WAS ZU UNTERLASSEN IST**

Saugen Sie keine heiße Asche oder glimmenden Zigarettenstummel auf.

Verwenden Sie zum Reinigen der Maschine keine Dampfstrahler oder Hochdruckreiniger und betreiben Sie die Maschine nicht im Regen.

Tauchen Sie die Maschine nicht in Wasser ein.

Führen Sie keine Wartungs- oder Reinigungsarbeiten am Gerät durch, solange sich die Batterie noch in der Maschine befindet.

Verwenden Sie das Gerät nicht in feuchten Umgebungen bzw. zur Aufnahme feuchter Materialien.

Auf keinen Fall dürfen irgendwelche Fremdkörper, wie beispielsweise Luftfrischer, parfümierte Luftverbesserer oder Duftkügelchen jeder Art in das Oberteil des Geräts gelegt werden. Dies kann gefährlich sein und zur Beschädigung des Geräts führen, wodurch die Garantie erlöschen würde.

# Wichtige Hinweise zu den Batterien

Bitte lesen Sie diese Hinweise sorgfältig durch, bevor Sie die Batterien einsetzen.

Dieser Staubsauger arbeitet mit Numatic Lithium-Ionen-Batterien. Gebrauchte Batterien sollten zur Entsorgung in einem Plastikbeutel verschlossen und gemäß den örtlichen Sicherheits- und Umweltschutzvorschriften entsorgt werden.

- a) Sekundäre Zellen oder Batterien nicht zerlegen, öffnen oder zerkleinern.
- b) Zellen und Batterien vor Hitze und Feuer schützen. Nicht in direktem Sonnenlicht lagern.
- c) Zellen oder Batterien nicht kurzschließen. Zellen oder Batterien nicht wahllos in einer Schachtel oder Schublade aufbewahren, in der sie untereinander oder durch andere Metallobjekte kurzgeschlossen werden könnten.
- d) Zellen oder Batterien erst dann aus der Originalverpackung entnehmen, wenn sie benötigt werden.
- e) Zellen und Batterien vor mechanischen Belastungen schützen.
- f) Bei Undichtigkeit ist jeder Haut- und Augenkontakt mit der austretenden Flüssigkeit zu vermeiden. Sollte es zum Kontakt kommen, betroffene Stellen gründlich unter fließendem Wasser spülen und einen Arzt aufsuchen.
- g) Nur das Ladegerät benutzen, das ausdrücklich für das Gerät angegeben ist.
- h) Auf richtige Polung von Plus (+) und Minus (-) an Zelle, Batterie und Gerät sowie auf korrekte Anwendung achten.
- i) Keine Zellen oder Batterien verwenden, die nicht für dieses Gerät vorgesehen sind.
- j) Bei Verschlucken einer Zelle oder Batterie sofort einen Arzt aufsuchen.
- k) Verwenden Sie nur Original NUMATIC-Batterien, wenn Sie Ersatzbatterien benötigen.
- l) Zellen und Batterien sauber und trocken halten.
- m) Sekundäre Zellen und Batterien müssen vor Gebrauch aufgeladen werden.
- n) Batterie bei längerem Nichtgebrauch herausnehmen.
- o) Nach längerer Aufbewahrung müssen die Zellen oder Batterien evtl. mehrmals aufgeladen und entladen werden, damit sie die maximale Leistungsfähigkeit erlangen.
- p) Das Original-Begleitheft zur späteren Orientierung aufbewahren.
- q) Die Batterie möglichst vor jeder Verwahrung des Geräts herausnehmen.
- r) Nicht in Flüssigkeit eintauchen.
- s) Beschädigte Batterien nicht aufladen.
- t) Wenn die Batterien oder Zellen auslaufen, entsorgen Sie diese bei der örtlichen Sondermülldeponie oder einer ähnlichen Einrichtung.
- u) Bevor ein Gerät ausrangiert wird, müssen die Batterien daraus entfernt werden.



Die Batterie ist mit einem elektronischen Thermo-Schutzschalter versehen. Empfehlungen zu den Betriebsbedingungen finden Sie in der Tabelle Temperaturbereich weiter unten.

**Tabelle Temperaturbereich**

Lagerung	+5 ... +35 °C
Entladen	+5 ... +35 °C
Aufladen	+5 ... +35 °C
Versand	-40 ... +80 °C
Feuchtigkeit	10 ... 90 % RF ohne Kondensation

Wenn die Batterie Umgebungsbedingungen außerhalb der obigen Vorgaben ausgesetzt wird, muss die Batterie vor Inbetriebnahme mindestens 3 Stunden lang bei Raumtemperatur ruhen, um sich zu akklimatisieren.

Sollte ein Defekt an der Batterie auftreten, so wenden Sie sich bitte an den Numatic-Kundendienst unter +49 (0) 511-98 42 16 -0 oder an die Technische Hotline für Lithium-Ionen-Batterien unter +49 (0) 800 -181 7059 (24h).

## Pflege und Entsorgung von Li-Ion-Batterien

### SCHADHAFTE BATTERIEN

#### ACHTUNG

Befolgen Sie bitte alle festgelegten Sicherheitsrichtlinien.  
Schadhafte Batterien dürfen auf keinen Fall in Innenräumen gelagert werden.



- Will der Kunde eine Batterie an einen Lieferanten zurücksenden, so muss das Abholen der Batterie vom Lieferanten organisiert werden. Schadhafte Batterien dürfen nicht mit der Post oder anderen Kurierdiensten zurückgesendet werden.
- '-Zeigt eine als schadhaft verdächtige Batterie nach Rücksendung zum Lieferanten ODER an einem Standort des Kunden Anzeichen von Schädigungen, wie Stoßspuren, Verbiegungen, Blasenbildung, losen Teilen oder Lecks, so darf diese auf keinen Fall zur Zustandsprüfung vorgelegt werden. Sie ist als schadhaft anzusehen und entsprechend zu behandeln (siehe "Umgang mit schadhaften Batterien").
- '-Zeigt eine als schadhaft verdächtige Batterie nach Rücksendung zum Lieferanten ODER an einem Standort des Kunden keine Anzeichen von Schädigungen, wie Stoßspuren, Verbiegungen, Blasenbildung, losen Teilen oder Lecks, so kann diese zur Zustandsprüfung vorgelegt werden. Die Prüfung ist von einer fachkundigen Person, unter Verwendung eines geeigneten Batterieprüfgerätes, vorzunehmen.
- Wird die Batterie bei der Prüfung als betriebsfähig erkannt, so kann unter Beobachtung ein einziger Ladezyklus mit dem geeigneten Numatic Ladegerät versucht werden.
- Wird die Batterie bei diesem Ladezyklus richtig geladen, so kann sie als gut betrachtet werden.
- '-Wird die Batterie bei einem einzigen Ladezyklus nicht richtig beladen, so ist sie als schadhaft anzusehen und entsprechend zu behandeln (siehe "Umgang mit schadhaften Batterien").
- '-Auf keinen Fall dürfen weitere Ladeversuche unternommen werden.
- Schadhafte Batterien dürfen auf keinen Fall in Innenräumen gelagert werden.
- Die schadhafte Batterie kann dann in einem verriegelten Batterieabfall-Behälter aufbewahrt werden. Dieser Behälter sollte aus Kunststoff oder mit Kunststoff beschichtet sein und von Gebäuden entfernt und, mittels geeigneter Warnschilder als Batterieabfälle enthaltend gekennzeichnet, abgestellt werden.
- Die Batterien sollten dann unter Befolgung der Abfallvorschriften des jeweiligen Landes an eine Abfallannahmestelle abgeliefert werden.

#### Umgang mit schadhaften Batterien

'-Schadhafte Batterien dürfen auf keinen Fall in Innenräumen gelagert werden!

'-Schadhafte Batterien sollten stets in einem verriegelten Batterie-Abfallbehälter gelagert werden. Dieser Behälter sollte aus Kunststoff hergestellt oder mit Kunststoff beschichtet sein. Der Lagerort sollte weit von etwaigen Gebäuden entfernt und mittels geeigneter Warnschilder als Abfallbehälter für Batterien gekennzeichnet sein.

#### HINWEIS\*

Die Batterie wird im Transportmodus ausgeliefert, um ihre Haltbarkeit nicht zu beeinträchtigen. Sie können die Batterie erst dann benutzen (entladen), wenn sie sich in der Ladestation befindet. Es empfiehlt sich, eine neue Batterie vor der ersten Inbetriebnahme voll aufzuladen.

## Wichtige Hinweise zum Ladegerät

Bitte lesen Sie diese Hinweise sorgfältig durch, bevor Sie das Ladegerät verwenden.

- VORSICHT! Zur Verringerung der Verletzungsgefahr laden Sie nur Numatic Lithium-Ionen-Akkus auf.
- Andere Batterietypen können explodieren und Verletzungen sowie Sachschäden hervorrufen.
- Überprüfen Sie das Netzkabel des Ladegeräts regelmäßig auf mögliche Schäden
- Keine beschädigten Geräte verwenden. Ist das Netzkabel des Ladegeräts beschädigt, muss es durch ein Original NUMATIC-Kabel ersetzt werden, das Sie beim Hersteller oder einem seiner Vertreter anfordern können.
- Schützen Sie das Ladegerät vor Feuchtigkeit, und lagern Sie es an einem trockenen Ort.
- Verwenden Sie das Ladegerät nicht, wenn es nass ist.
- Die verfügbare Netzspannung der Steckdose muss den Vorgaben laut Typenschild des Ladegeräts entsprechen.
- Betreiben Sie das Ladegerät nicht in einer explosionsgefährdeten Umgebung.
- Tragen Sie das Ladegerät nicht am Netzkabel.
- Fassen Sie Stromkabel und -stecker nicht mit nassen Händen an.

- Ziehen Sie den Stecker nicht am Kabel aus der Steckdose heraus. Greifen Sie den Stecker, um ihn aus der Steckdose zu ziehen, nicht das Kabel.
- Decken Sie das Ladegerät nicht zu.
- Öffnen Sie das Ladegerät nicht. Reparaturen dürfen nur von befugten Personen durchgeführt werden.
- Beschädigte Batterien nicht aufladen.
- Laden Sie nur trockene Batterien auf.
- Sie dürfen keine nicht wiederaufladbaren Batterien an dieses Ladegerät anschließen.

Achtung: Die in diesem Produkt enthaltene Batterie(n) dürfen nur mit dem mitgelieferten Numatic Ladegerät und unter KEINEN Umständen mit einem anderen nicht Numatic-Ladegerät geladen werden, da die Gefahr von schweren Schäden und Brandgefahr besteht.

## Bedienungsanleitung zum Aufladen der Batterien

Das Ladegerät ist ausschließlich für den Gebrauch auf ebenem Boden vorgesehen und muss horizontal auf dem Boden bzw. der Unterlage liegen. Das Ladegerät ist für den Gebrauch mit dem mitgelieferten, abnehmbaren Netzkabel vorgesehen. Wenn Ihr Ladegerät mit einem nicht abnehmbaren Kabel ausgestattet ist, darf dieses nur von einem autorisierten Servicepartner gewechselt werden.

Stellen Sie sicher, dass ein von Numatic zugelassenes Kabel verwendet wird.

Wenn das Ladegerät beschädigt ist, oder den Akku nicht mehr auflädt, verwenden Sie es nicht und wenden Sie sich an Ihren Lieferanten.

Ladevorgang:

1. Stellen Sie sicher, dass der Akku vollständig in das Ladegerät eingesteckt ist.
2. Schließen Sie das Netzkabel an das Ladegerät und die geeignete Stromversorgung an.
3. Ladezustandsanzeige (siehe Seite 9)

## Gefahren

Gesundheitsrisiken (akut und chronisch).

Die in der Batterie verwendeten Chemikalien befinden sich in einem verschweißten Behälter. Die Gefahr einer Exposition besteht nur, wenn die Batterie zweckentfremdet oder beschädigt wird. Jeder Kontakt des Elektrolyts und des Lithiums mit Haut und Augen ist zu vermeiden.

Anzeichen und Symptome einer Exposition

Eine beschädigte oder undichte Batterie kann bei Berührung chemische Verbrennungen verursachen.

## Erste-Hilfe-Maßnahmen

Bei Kontakt mit irgendeiner der im Abschnitt „Gefahren“ erwähnten Chemikalien verfahren Sie wie folgt:

### **Augen**

Spülen Sie die Augen mindestens 15 Minuten lang mit reichlich Wasser, wobei Sie hin und wieder das obere und untere Augenlid öffnen und schließen.

Holen Sie sich ärztlichen Rat ein!

### **Haut**

Legen Sie verunreinigte Kleidungsstücke ab, und spülen oder duschen Sie die Haut 15 Minuten lang mit reichlich Wasser ab.

Holen Sie sich ärztlichen Rat ein!

### **Einatmen**

Verlassen Sie sofort den Ort der Exposition, und begeben Sie sich an die frische Luft. Verwenden Sie eine Sauerstoffmaske, falls vorhanden.

### **Verschlucken**

Trinken Sie mindestens zwei Glas Milch oder Wasser. Bringen Sie den Betroffenen dazu, sich zu übergeben (nicht bei Bewusstlosen anwenden).

Holen Sie sich ärztlichen Rat ein!

### **Hinweis:**

Das Einatmen der Giftstoffe sowie der Kontakt mit Haut und Augen kann durch eine beschädigte Batterie verursacht werden.

Bei Exposition mit den Inhalten der Batterie wirken die korrosiven Dämpfe stark reizend auf Haut, Augen und Schleimhäute. Eine übermäßige Exposition kann zu Symptomen wie nicht fibrösen Lungenschäden und Schleimhautreizungen führen.

1	Tension / Courant direct.
2	Puissance d'entrée nominale
3	Poids (prêt au l'usage)
4	Nom et adresse de la société
5	Modèle
6	Numéro de série année/semaine de la machine
7	Marque d'approbation
8	Logo DEEE

**Législation WEEE (DEEE)**

Les aspirateurs, accessoires et emballages répondent aux critères de recyclage et d'environnement.

Pour CEE seulement :

Ne pas jeter l'aspirateur comme déchet ménager.

En accord avec la directive 2012/19/EU du 27 janvier 2003 sur les déchets électriques et électroniques (Directive WEEE pour Waste Electrical and Electronic Equipment) et ses applications au niveau national, les aspirateurs en fin de vie doivent être collectés et récupérés par un organisme compétent en matière de gestion environnementale des déchets.

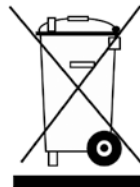

EPI (Equipement de Protection Individuel). Recommandés pour certaines applications :

Protections sonores	Chaussures de sécurité	Casque de protection	Gants de protection	
Lunettes de protection	Vêtements de sécurité	Protection contre poussières / allergènes	Gilet de haute visibilité	
			Panneau de signalisation au sol	

Note : Une évaluation des risques devra être menée pour définir les obligations d'utilisation des EPI.

**Quotidiennement**

Maintenir l'appareil ainsi que les tubes, le flexible et les accessoires propres.

S'assurer que le sac filtrant et le filtre soient bien en place.

Contrôler l'état du cordon d'alimentation en permanence.

Vérifier fréquemment l'état de remplissage du sac filtrant.

Vérifier l'état de propreté des filtres.

**Toutes les semaines :-**

Vérifier qu'aucune pièce ne soit usée ou endommagée, dans le cas échéant, celle-ci doit être remplacée immédiatement.

Ne jamais nettoyer cet appareil avec de la vapeur ou de l'eau sous pression.

**Batteries:**

Rechargez toujours les batteries après utilisation.

**Composants de sécurité critiques**

Chargeur international (100 - 240V ~ 50/60 Hz)

Batterie Lithium-Ion Numatic 2.9Ah @ 4.2V/cell

**ENTRETIEN**



## MODE D'EMPLOI D'ORIGINE. LIRE LE MANUEL AVANT TOUTE UTILISATION.



### Avertissement

Lisez le mode d'emploi avant d'utiliser la machine.

Les opérateurs doivent avoir reçu les instructions adéquates concernant l'utilisation de ces machines, car comme avec tout matériel électrique, ils doivent être attentifs et prendre les précautions nécessaires tout au long de l'utilisation. Vous devez également veiller à ce que l'entretien préventif et de routine soit effectué régulièrement pour que les machines fonctionnent dans les conditions de sécurité voulues.

Si l'entretien nécessaire n'est pas effectué et que l'on ne remplace pas les pièces à changer par des pièces à la bonne norme, l'équipement pourrait devenir dangereux et le fabricant ne pourra accepter aucune responsabilité à cet égard. Cette machine est exclusivement prévue pour un usage à SEC.

Vous devez retirer la batterie de la machine AVANT le nettoyage ou l'entretien et lors du remplacement de pièces ou de la conversion de la machine à une autre fonction.

La machine doit être montée, nettoyée et entretenue par un adulte.

Cette machine n'est pas conçue pour le ramassage des déchets biologiques et des poussières dangereuses ou explosives. Contactez votre distributeur local si vous avez besoin d'une machine pouvant effectuer ce type de tâche.

Cette machine n'est pas destinée à être utilisée par des personnes (enfants inclus) présentant des capacités physiques, sensorielles ou mentales réduites, ou qui manquent d'expérience et de connaissances.

Les enfants doivent être surveillés pour s'assurer qu'ils ne jouent pas avec l'appareil.

Cette machine n'est pas un jouet ; ne laissez pas les enfants jouer avec.

### Attention

Ne rangez jamais cette machine à l'extérieur et ne l'utilisez pas dans des environnements humides ou pour aspirer des matériaux humides.

L'aspirateur doit être rangé dans un endroit sec. Il ne doit être utilisé qu'en intérieur.

Vous devez vérifier que le système de filtration installé sur la machine convient au type de matériau aspiré.

### Remarque :

Cette machine est principalement conçue pour un usage commercial, par exemple dans les hôtels, les écoles, les hôpitaux, les usines, les magasins et les bureaux.

Ce produit est conforme aux exigences de la clause 20 de la norme FR/CEI 60335-2-69 Stabilité et risques mécaniques.

Cet aspirateur est équipé d'un dispositif de protection thermique.

Si l'aspirateur est bloqué, retirez la batterie et inspectez le suceur, les tubes et le tuyau pour détecter la présence éventuelle de débris.

Si l'accessoire sol, les tubes et le flexible ne sont pas bouchés, remplacez le sac à poussière et nettoyez le filtre.

Examinez l'aspirateur après usage pour vérifier qu'il n'est pas endommagé.

L'aspirateur doit être rangé dans un endroit sec.

### À faire

Faites en sorte que la machine reste propre, flexibles et tubes inclus.

Changez régulièrement le sac à poussière.

Faites en sorte que les filtres restent propres.

Faites en sorte que le filtre diffuseur (le cas échéant) reste propre.

Utilisez des sacs-filtres. Ils amélioreront les performances et contribuent à préserver la propreté de la machine.

Utilisez un sac-filtre Numatic d'origine pour les environnements de poussières fines.

Assurez-vous que les tuyaux et tubes sont exempts de débris.

Remplacez immédiatement toute pièce usée ou endommagée.

### À ne pas faire

Utiliser la machine pour aspirer des cendres chaudes ou des mégots de cigarette allumés.

Utiliser des nettoyeurs à vapeur ou haute pression pour nettoyer la machine ou utiliser cette dernière sous la pluie.

Immerger la machine dans l'eau pour la nettoyer.

Procéder à l'entretien ou au nettoyage de la machine si la batterie n'a pas été retirée.

N'utilisez jamais la machine dans des environnements humides ou pour aspirer des matériaux humides.

Ne placez en aucun cas de corps étrangers, notamment des désodorisants, des capsules désodorisantes, ou des perles parfumées de quel que type que ce soit dans le filtre supérieur de la machine. Cela peut être dangereux, risque d'endommager la machine et peut invalider la garantie de l'appareil.

## Mises en garde importantes – Batteries

Lisez toutes les mises en garde avant d'utiliser la batterie.

Cet aspirateur requiert des batteries Numatic au lithium-ion. Les batteries usagées doivent être éliminées en toute sécurité et placées dans un sac en plastique hermétiquement fermé, puis manipulées conformément à l'ensemble des précautions et des dispositions réglementaires environnementales approuvées localement.

- a) Ne pas démonter, ouvrir ou détruire les piles ou les batteries secondaires.
- b) Ne pas exposer les piles ou les batteries à la chaleur ou à une flamme nue.  
  
Stocker à l'abri de la lumière directe du soleil.
- c) Ne pas provoquer le court-circuit d'une pile ou d'une batterie. Stocker les piles ou les batteries correctement dans une boîte ou un tiroir, afin d'éviter tout risque de court-circuit par un contact entre elles ou avec d'autres objets métalliques.
- d) Ne pas retirer une pile ou une batterie de son emballage d'origine avant utilisation.
- e) Ne pas faire subir de chocs mécaniques aux piles ou aux batteries.
- f) En cas de fuite d'une pile, veiller à ce que le liquide n'entre pas en contact avec la peau ou les yeux. En cas de contact, laver abondamment la zone affectée avec de l'eau et consulter un médecin.
- g) Ne pas utiliser un chargeur autre que celui spécifiquement conçu pour cet équipement.
- h) Respecter les repères plus (+) et moins (-) sur la pile, la batterie et l'équipement, et s'assurer d'une utilisation correcte.
- g) Ne pas utiliser de piles ou de batteries qui ne sont pas conçues pour cet équipement.
- j) Consulter immédiatement un médecin en cas d'ingestion d'une pile ou d'une batterie.
- k) Utiliser exclusivement des batteries NUMATIC d'origine lorsque les batteries doivent être remplacées.
- l) Veiller à ce que les piles et batteries restent propres et sèches.
- m) Les piles et les batteries secondaires doivent être chargées avant utilisation.
- n) Ne pas laisser la batterie sur le chargeur pendant une période prolongée une fois la charge terminée.
- o) Après une période de stockage prolongée, il peut être nécessaire de charger et de décharger les piles ou les batteries plusieurs fois avant d'atteindre les performances maximales.
- p) Conserver la documentation d'origine du produit pour référence.
- q) Si possible, retirer la batterie de l'appareil lorsque celui-ci n'est pas utilisé.
- r) Ne pas plonger dans un liquide.
- s) Ne pas charger des batteries endommagées.
- t) Si les batteries ou les piles fuient, les amener à une usine de traitement des déchets ou des installations locales similaires.
- u) Les batteries doivent être retirées de l'appareil avant que celui-ci ne soit mis au rebut.



Si la batterie est soumise à des conditions environnementales en dehors des plages ci-dessus, l'opérateur doit laisser la batterie s'acclimater à la température ambiante pendant au moins 3 heures avant de tenter de l'utiliser.

## Tableau des plages de température

Stockage	+5 à +35 0C
Décharge	+5 à +35 0C
Charge	+5 à +35 0C
Expédition	-40 à +80 0C
Humidité	10 à 90 % RF sans condensation

Si la batterie est soumise à des conditions environnementales en dehors des plages ci-dessus, l'opérateur doit laisser la batterie s'acclimater à la température ambiante pendant au moins 3 heures avant de tenter de l'utiliser..

Si à tout moment la batterie s'avère défectueuse, contacter Numatic International ou le service d'assistance technique international pour la batterie lithium-ion +1 703 741 5970.

## Entretien et élimination des batteries Li Ion

### BATTERIES DÉFECTUEUSES

#### ATTENTION

Veuillez suivre toutes les consignes de sécurité qui sont données.  
Une batterie défectueuse ne doit en aucun cas être remise à l'intérieur d'un bâtiment.



- Si un client souhaite renvoyer une batterie à un fournisseur, le ramassage de la batterie doit être organisé par le fournisseur. Noter cependant que les batteries défectueuses ne doivent jamais être renvoyées par un service postal ou par coursier.
- Si une batterie soupçonnée d'être défectueuse, qu'elle ait été renvoyée à un fournisseur OU qu'elle se trouve dans les locaux d'un client, montre n'importe quel signe de dommage par choc, de déformation, de boursoufflage, de détachement de pièces ou de fuite, on ne doit en aucun cas la soumettre à une vérification d'état. Elle doit être considérée défectueuse, et les modes opératoires décrits à partir du point 8 ci-dessous doivent être suivis.
- Si une batterie soupçonnée d'être défectueuse, qu'elle ait été renvoyée à un fournisseur OU qu'elle se trouve dans les locaux d'un client, ne montre AUCUN signe de dommage par choc, de déformation, de boursoufflage, de détachement de pièces ou de fuite, on peut la soumettre à une vérification d'état au moyen d'un appareil approprié pour la vérification de l'état des batteries, utilisé par une personne compétente.
- Si la vérification de la batterie montre que celle-ci est opérationnelle, on peut tenter d'effectuer un cycle de charge unique, sous observation, avec le chargeur Numatic approprié.
- Si la batterie se recharge correctement au cours de ce cycle de recharge unique, on peut la considérer comme une batterie en bon état.
- Si elle ne se recharge pas correctement au cours de ce cycle de recharge unique, on doit la considérer comme étant défectueuse, et les modes opératoires décrits à partir du point 8 ci-dessous doivent être suivis.
- Dans ce cas, on ne doit pas faire d'autre tentative pour la recharger.
- Une batterie défectueuse ne doit en aucun cas être remise à l'intérieur d'un bâtiment.
- On peut ensuite mettre la batterie déchargée dans un conteneur pour batteries usagées verrouillé. Ce conteneur doit être en plastique ou avoir un revêtement intérieur en plastique, être placé à distance des bâtiments et comporter un marquage indiquant clairement, grâce à des signes d'avertissement appropriés, qu'il s'agit d'un conteneur pour batteries usagées.
- On doit ensuite envoyer les batteries pour élimination, dans le respect de la réglementation locale en matière d'élimination des déchets.

#### REMARQUE\*

La batterie est livrée en mode « transport », pour préserver sa durée de vie.

Il n'est pas possible d'utiliser (décharger) la batterie tant qu'elle n'a pas été placée sur le chargeur. Il est recommandé de charger complètement toute batterie neuve avant la première utilisation.



## Mises en garde importantes – Chargeur

Lisez toutes les mises en garde avant d'utiliser le chargeur.

- **MISE EN GARDE !** Pour réduire le risque de blessure, ne chargez que des batteries rechargeables au Batterie Lithium-Ion Numatic. Les autres types de batteries peuvent éclater, causant des lésions corporelles et des dommages matériels.
- Rechercher régulièrement la présence de signes d'endommagement du câble d'alimentation.
- Ne pas employer d'appareils endommagés.
- Si le câble d'alimentation du chargeur est endommagé, il doit être remplacé par un câble NUMATIC INTERNATIONAL d'origine disponible auprès du fabricant ou de l'agent de service.
- Protéger le chargeur contre l'humidité et le conserver dans un endroit sec.
- Ne pas utiliser le chargeur s'il est humide.
- La tension d'alimentation disponible doit correspondre à la tension figurant sur la plaque signalétique du chargeur.
- Ne pas utiliser le chargeur dans un environnement explosif.
- Ne pas transporter le chargeur en le tenant par le câble d'alimentation.
- Ne pas manipuler la prise ou le câble électrique avec des mains humides.
- Ne pas débrancher le chargeur en tirant sur le câble. Tirer sur la prise et non sur le câble.
- Ne pas couvrir le chargeur.
- Ne pas ouvrir le chargeur. Les réparations ne doivent être effectuées que par un personnel autorisé.
- Ne pas charger des batteries endommagées.
- Ne charger que des batteries sèches.
- Ne pas charger des batteries non rechargeables dans ce chargeur.

Attention: les batteries incluses dans ce produit doivent être chargées **UNIQUEMENT** avec le chargeur d'origine Numatic et son support. En aucun cas un autre chargeur ne devra être employé sous peine de risques de dommages importants ou d'incendie.

## Instructions d'utilisation – Batteries en charge

Le chargeur est conçu pour être utilisé uniquement sur des surfaces planes, en position horizontale au sol ou sur une surface de travail. Le chargeur est destiné à être utilisé avec le câble d'alimentation amovible fourni ; l'unité d'alimentation est capable de fonctionner à différentes tensions sans aucun réglage de la part de l'utilisateur.

Si le cordon d'alimentation n'est pas raccordé au chargeur par un connecteur détachable, celui-ci ne peut être remplacé que par un intervenant agréé et habilité.

Ne remplacer le câble que par un câble d'origine Numatic.

En cas de chargeur défectueux, n'utilisez surtout pas celui-ci et contactez votre fournisseur.

Procédure de mise en charge de la batterie

1. Assurez-vous que la batterie soit insérée à fond dans le chargeur
2. Brancher le cordon d'alimentation dans une prise secteur appropriée.
3. Voir la description du mode d'affichage du voyant de charge en page 9.

## Dangers

Dangers pour la santé (aigus et chroniques).

Les produits chimiques employés dans la batterie sont confinés dans un récipient hermétique.

Le risque d'exposition ne survient que si la batterie est malmenée ou endommagée.

Le contact de l'électrolyte et du lithium avec la peau et les yeux doit être évité.

Signes et symptômes d'exposition.

Une batterie endommagée ou présentant des fuites peut causer des brûlures chimiques par contact.

## Mesures de premiers secours

En cas d'exposition à l'un des produits chimiques mentionnés dans la section Dangers, veuillez suivre les procédures ci-dessous :

**Yeux**

Rincer abondamment les yeux avec de l'eau pendant au moins 15 minutes, en soulevant régulièrement les paupières inférieures et supérieures.

Consulter un médecin.

**Peau**

Retirer les vêtements contaminés et rincer abondamment la peau avec de l'eau ou prendre une douche pendant au moins 15 minutes.

Consulter un médecin.

**Inhalation**

Quitter immédiatement le site d'exposition pour respirer de l'air frais. Utiliser si possible de l'oxygène

**Ingestion**

Administrer au moins deux verres de lait ou d'eau. Provoquer des vomissements, à moins que le patient soit inconscient.

Consulter un médecin.

**Remarque :**

L'inhalation, le contact cutané et le contact oculaire sont possibles si la batterie est endommagée.

L'exposition au contenu et les vapeurs corrosives sont très irritantes pour la peau, les yeux et les muqueuses.

La surexposition peut causer des symptômes de lésion pulmonaire non fibreuse et d'irritation des muqueuses.

# (NL) Informatie over uw machine

1	Voltage / Gelijkstroom
2	Nominaal ingangsvermogen
3	Gewicht (gebruiksklaar)
4	Naam en adres bedrijf
5	Model
6	Jaar/week serienummer machine
7	Goedkeuringsmerk
8	WEEE-logo



## WEEE wetgeving

Stofzuiger, accessoires en verpakking dienen te worden gescheiden voor milieuvriendelijke verwerking

## Alleen geldig voor EU landen:

U mag de stofzuiger, volgens de Europese Richtlijn 2012/19/EU met betrekking tot het weggooien van elektrisch en elektronische apparatuur en zoals opgenomen in de Nederlandse wetgeving, niet met het huishoudelijk afval weggooien.

Stofzuigers die niet meer geschikt zijn om te gebruiken dienen te worden verzameld en aangeboden voor milieuvriendelijke verwerking.



## Persoonlijke bescherming.

Die vereist kan zijn bij het uitvoeren van bepaalde werkzaamheden

### Persoonlijke bescherming.

Die vereist kan zijn bij het uitvoeren van bepaalde werkzaamheden

Gehoorscherming	Veiligheidsschoeisel	Veiligheidshelm	Veiligheidshandschoenen	
				Waarschuingsvloerbord
Oogbescherming	Beschermende kleding	Adembescherming	Reflecterende jas	

### LET OP:

Een risico-inventarisatie dient te worden uitgevoerd teneinde te bepalen welke bescherming moet worden gebruikt.

## Dagelijks

Houd de machine schoon, ook de slangen en buizen

Kijk na of de stofzak en het filter goed geplaatst zijn

Onderzoek het netsnoer regelmatig

Controleer regelmatig de stofzak

Controleer of de filters schoon zijn

## Wekelijks – hetzelfde als dagelijks en –

Controleer of er versleten of beschadigde onderdelen zijn en zo ja, vervang deze onmiddellijk

Niet schoonmaken met stoom of hogedruk reiniger.

## Accu's:-

Laad de accu's na elk gebruik op.

**ONDERHOUD**

Belangrijke veiligheidscomponenten

Multi-regionale lader (100 - 240V ~ 50/60Hz)

Lithium-Ion batterij 2.9Ah @ 4.2V/cell



**VERTALING VAN DE OORSPRONKELIJKE GEBRUIKSAANWIJZING  
LEES VOOR GEBRUIK DE GEBRUIKSAANWIJZING.**



**Waarschuwing**

Lees voor gebruik van deze machine eerst de gebruiksaanwijzing.

Gebruikers dienen goed geïnstrueerd te zijn voordat ze dit soort machines bedienen. Zoals bij alle elektrische apparatuur dient tijdens gebruik steeds de nodige zorgvuldigheid in acht te worden genomen en bovendien dient regelmatig standaard en preventief onderhoud te worden uitgevoerd om een veilige werking te kunnen garanderen.

Als noodzakelijk onderhoud niet naar behoren wordt uitgevoerd, waartoe onder meer het vervangen van onderdelen door inferieure onderdelen kan behoren, kan deze machine onveilig worden. De fabrikant kan hiervoor echter niet aansprakelijk worden gesteld.

Deze machine is uitsluitend bestemd voor DROOG GEBRUIK.

VOORDAT u de machine reinigt of onderhoudt en bij het vervangen van onderdelen of het aanpassen aan een andere functie, moet u de accu uit de machine verwijderen.

Deze machine is bedoeld om te worden gemonteerd, gereinigd en onderhouden door een volwassene.

Deze machine mag niet worden gebruikt voor het opzuigen van biologisch gevaarlijk materiaal of gevaarlijk of explosief stof.

Neem contact op met uw plaatselijke distributeur als u een machine wenst die dat wel kan.

Deze machine mag niet worden gebruikt door mensen (inclusief kinderen) met beperkte lichamelijke, zintuiglijke of geestelijke vermogens of met gebrek aan ervaring en kennis.

Er moet goed op worden toegezien dat kinderen niet met de machine spelen.

Deze machine is geen speelgoed; kinderen mogen niet met deze machine spelen.

**Let op**

Deze machine mag niet buiten worden opgeslagen of worden gebruikt in een natte omgeving of voor het opzuigen van nat materiaal.

De stofzuiger dient op een droge plek te worden bewaard en binnen te worden gebruikt.

Zorg ervoor dat het geïnstalleerde filtersysteem van de machine geschikt is voor het op te zuigen materiaal.

**Opmerking:**

Deze machine is primair bedoeld voor commercieel gebruik, bijvoorbeeld in hotels, scholen, ziekenhuizen, fabrieken, winkels en kantoren.

Dit product voldoet aan de eisen van artikel 20 van EN/IEC 60335-2-69 inzake stabiliteit en mechanische gevaren.

Deze stofzuiger is voorzien van een thermische beveiliging.

Als de stofzuiger verstopt raakt, moet de accu worden verwijderd en moeten het vloerelement, de buizen en de slang op vuil worden gecontroleerd.

Plaats, als het vloerelement, de buizen en de slang niet verstopt zijn, de stofzak terug en maak het filter schoon.

Na gebruik dient de stofzuiger op beschadiging te worden gecontroleerd.

De stofzuiger dient op een droge plek te worden bewaard.

**WEL DOEN**

Reinig de machine, ook slangen en buizen.

Vervang de stofzak regelmatig.

Zorg ervoor dat de filters schoon zijn.

Houd het diffusiefilter (indien aanwezig) schoon.

Gebruik filterzakken; hierdoor presteert de stofzuiger beter en blijft deze langer schoon.

Gebruik een originele filterzak van Numatic voor het opzuigen van fijn stof.

Houd de buizen en slangen schoon en vrij van verstopping.

Vervang versleten of beschadigde onderdelen meteen.

**NIET DOEN**

Gebruik de machine niet om hete as of gloeiende peuken op te zuigen.

Gebruik geen stoom- of hogedrukreiniger om de machine schoon te maken en gebruik de machine niet in de regen.

Dompel deze machine niet in water onder om deze te reinigen.

Onderhoud of reinig machine niet als u de accu nog niet uit de machine hebt gehaald.

Gebruik de machine niet in een natte omgeving of voor het opzuigen van nat materiaal.

Plaats nooit vreemde objecten, waaronder (maar niet beperkt tot) luchtverfrissers, capsules voor luchtverfrissers of geparfumeerde kralen in welke vorm dan ook, in het bovenfilter van de machine. Dit kan gevaarlijk zijn en kan mogelijk de machine beschadigen. Ook zou de garantie kunnen vervallen.

Lees alle waarschuwingen alvorens de accu in gebruik te nemen.

Deze stofzuiger werkt op lithiumionaccu's van Numatic. Gebruikte accu's moeten op een veilige manier worden afgevoerd en in een gesloten plastic zak worden gedaan en worden ingeleverd in overeenstemming met de plaatselijk toepasselijke maatregelen en milieuvorschriften.

- a) Secundaire cellen en accu's niet uit elkaar halen, openen of vermalen.
- b) Cellen en accu's niet blootstellen aan hitte of vuur. Vermijd opslag in direct zonlicht.
- c) Sluit cellen en accu's niet kort. Leg cellen en accu's niet los in een doos of lade.  
Hierdoor ontstaat risico op kortsluiting door contact met metalen objecten of tussen de cellen of accu's onderling.
- d) Neem een cel of accu pas uit de originele verpakking als u deze nodig hebt.
- e) Cellen en accu's niet blootstellen aan mechanische schokken.
- f) Voorkom in geval dat een cel lekt dat de vloeistof in contact kan komen met de huid of de ogen. In het geval dat er toch contact optreedt de getroffen plek met ruim water afspoelen en medische hulp inroepen.
- g) Gebruik het apparaat uitsluitend met de oplader die speciaal is meegeleverd.
- h) Let op de pluspool (+) en minpool (-) op de cel, accu en het apparaat en zorg voor een correcte plaatsing.
- i) Gebruik het apparaat niet met cellen of batterijen die niet speciaal daarvoor zijn ontworpen.
- j) Roep in geval van inslikken van een cel of batterij onmiddellijk medische hulp in.
- k) Gebruik alleen originele NUMATIC-accu's indien vervangende accu's nodig zijn.
- l) Houd cellen en accu's schoon en droog.
- m) Secundaire cellen en accu's moeten vóór gebruik opgeladen worden.
- n) Laat een accu die niet in gebruik is niet langdurig opladen.
- o) Na langdurige opslag moeten de cellen of accu's voor een optimale werking mogelijk meerdere malen worden geladen en ontladen.
- p) Bewaar de oorspronkelijke productdocumentatie zodat u deze later kunt raadplegen.
- q) Verwijder de accu uit het apparaat als deze niet in gebruik is.
- r) Dompel het apparaat niet onder in vloeistof.
- s) Laad beschadigde accu's niet op.
- t) Breng lekkende cellen of accu's naar een inzamelpunt of een soortgelijke lokale voorziening.
- u) Verwijder de accu's uit het apparaat wanneer u het apparaat afdankt.



De accu is voorzien van een elektronische thermische beveiliging; raadpleeg de Tabel temperatuurbereik hieronder voor de aanbevolen bedrijfscondities.

**Tabel temperatuurbereik**

Opslag	+5 t/m +35 0C
Ontladen	+5 t/m +35 0C
Opladen	+5 t/m +35 0C
Verzending	-40 t/m +80 0C
Vochtigheid	10 t/m 90 % relatieve luchtvochtigheid, niet condenserend

Wanneer de accu is blootgesteld aan omgevingscondities die niet binnen de bovenstaande waarden vallen, dient de gebruiker vóór gebruik de accu ten minste 3 uur bij kamertemperatuur te laten acclimatiseren.

### DEFECTE ACCU'S



#### ATTENTIE

Volg onderstaande veiligheidsvoorschriften nauwkeurig.  
Een defecte accu dient in geen geval in een gebouw te worden bewaard.



- Als een klant een accu naar de leverancier wil terugsturen, dient de leverancier ervoor te zorgen dat deze wordt opgehaald, maar: Defecte accu's dienen niet via de post of per koerier te worden teruggestuurd.
- Als een defecte accu bij de leverancier OF een klantencentrum binnenkomt en tekenen van beschadiging, vervorming, lekkage of opbollen vertoont of er onderdelen los zijn geraakt, dient deze in geen geval aan een toestandscontrole te worden onderworpen. De accu dient als defect te worden beschouwd en de onderstaande procedures vanaf punt 8 dienen te worden uitgevoerd.
- Als een defecte accu bij de leverancier OF een klantencentrum binnenkomt en geen tekenen van beschadiging, vervorming, lekkage of opbollen vertoont en er geen onderdelen los zijn geraakt, mag deze aan een toestandscontrole worden onderworpen die door een bevoegd persoon met een geschikt controle-apparaat dient te worden uitgevoerd.
- Als tijdens controle blijkt dat de accu werkt, kan één enkele, onder toezicht uitgevoerde laadcyclus met een Numatic-oplader worden uitgevoerd.
- Als de accu tijdens deze oplaadprocedure goed laadt, kan de accu als goed werkend worden beschouwd.
- Als de accu tijdens deze oplaadprocedure niet goed laadt, dient de accu als defect te worden beschouwd en dienen de onderstaande procedures vanaf punt 8 te worden uitgevoerd.
- Er dient in geen geval nogmaals te worden geprobeerd om de accu te laden.
- Een defecte accu dient in geen geval in een gebouw te worden bewaard.
- De defecte ontladen accu kan vervolgens in een afgesloten afvalbak voor accu's worden bewaard die van kunststof of met kunststof bekleed dient te zijn en uit de buurt van gebouwen dient te worden geplaatst. Deze dient voorzien te zijn van duidelijke indicaties en waarschuwingen dat het een bak voor defecte batterijen betreft.
- De accu's dienen vervolgens te worden afgevoerd in overeenstemming met de in uw land geldende voorschriften.

#### OPMERKING\*

Om de levensduur te verlengen bevindt de accu zich bij levering in transportmodus.

De accu moet op de oplader worden geplaatst voordat de accu kan worden gebruikt (ontladen).

Het is aan te bevelen een nieuwe accu voor het eerste gebruik volledig op te laden.

## Belangrijke waarschuwingen – Lader

Lees al deze waarschuwingen alvorens de accu in gebruik te nemen.

- **ATTENTIE!** Laad alleen oplaadbare accu's van het type Lithium-ion op om het risico op letsel te beperken. Andere types accu kunnen openbarsten, hetgeen persoonlijk letsel en materiële schade kan veroorzaken.
- Controleer het netsnoer regelmatig op tekenen van beschadiging.
- Gebruik geen beschadigde apparaten.
- Als het netsnoer van de lader beschadigd is, moet het worden vervangen door een origineel NUMATIC-snoer dat verkrijgbaar is bij de fabrikant of een servicecentrum.
- Bescherm de lader tegen vocht en berg de lader op een droge plaats op.
- Gebruik de lader niet wanneer deze nat is.
- De beschikbare spanning moet overeenkomen met de spanning die is vermeld op het typeplaatje van de lader.
- Gebruik de lader niet in een explosieve omgeving.
- Gebruik het netsnoer niet om de lader te dragen.
- Hanteer het elektrische snoer of de stekker niet met natte handen.
- Trek de stekker niet aan het netsnoer uit het stopcontact. Pak de stekker vast en niet het snoer, wanneer u de stekker uit het stopcontact trekt.
- Dek de lader niet af.
- Maak de lader niet open. Reparaties mogen alleen door bevoegd personeel worden uitgevoerd.
- Laad geen beschadigde accu's op.
- Laad alleen droge accu's op.
- Gebruik de lader niet voor niet-oplaadbare accu's.

Waarschuwing: de batterij die bij dit product geleverd is, mag alleen geladen worden met een Numatic lader en houder die zijn bijgeleverd. In geen enkele omstandigheid mag een alternatieve lader worden gebruikt. Dit kan leiden tot ernstige schade en brandgevaar.

# Gebruiksaanwijzing – Accu opladen voor gebruik

De lader is uitsluitend bedoeld voor gebruik op vlakke oppervlakken; plaats de lader horizontaal op de vloer of op een werkoppervlak. De lader is bedoeld voor gebruik met het bijgeleverde afneembare netsnoer, de voedingseenheid is geschikt voor verschillende spanningen en past zich automatisch aan. Als de lader beschadigd is of niet meer werkt, breng deze dan terug naar het servicecentrum.

Laadprocedure:

1. Zorg ervoor dat de accu volledig in de lader is geplaatst.
2. Sluit het netsnoer aan op de lader en op een geschikte stroomvoorziening.
3. Statusindicatie van de oplader (page 9)

## Gevaren

Gezondheidsrisico's (acuut & chronisch)

De chemicaliën die in de accu worden gebruikt, bevinden zich in een gesloten houder.

Risico van blootstelling doet zich alleen voor als de accu verkeerd wordt behandeld of wordt beschadigd.

Contact van de huid en de ogen met elektrolyt en lithium moet worden vermeden.

Tekenen & symptomen van blootstelling.

Een beschadigde of lekkende accu kan bij contact met de huid chemische brandwonden veroorzaken.

## Eerste-hulp-maatregelen

Volg onderstaande procedures als u blootgesteld bent aan een van de Chemicaliën die in de rubriek Gevaren worden genoemd.

Ogen Spoel de ogen gedurende tenminste 15 minuten met ruime hoeveelheden schoon water en licht daarbij zo nu en dan het bovenste en het onderste ooglid op. Zoek medische hulp Huid

Trek bevuild kleding uit en spoel de huid met grote hoeveelheid water af of ga 15 min onder de douche staan. Zoek medische hulp Inademing Verlaat onmiddellijk de plaats van de blootstelling en ga naar een plaats met frisse lucht. Gebruik zuurstof, als die beschikbaar is Inname Drink ten minste twee glazen melk of water. Wek braken op tenzij patiënt buiten bewustzijn is.

Zoek medische hulp

Opmerking:

Als de accu is beschadigd is inademing, contact met de huid en contact met de ogen mogelijk.

Blootstelling aan de inhoud en de bijtende dampen is zeer irriterend voor de huid, de ogen en de slijmvliezen.

Overmatige blootstelling kan symptomen van niet-fibroïde longletsel en membraanirritatie veroorzaken.

1	Tensão / Corrente contínua
2	Potência nominal de entrada
3	Peso (pronto a utilizar)
4	Nome e endereço da empresa
5	Modelo
6	Ano/semana/Número de série da máquina
7	Marca de aprovação
8	Símbolo de REEE

## Etiqueta energética



## Legislação REEE

Os acessórios e a embalagem do aspirador devem ser separados para reciclagem.

(Apenas para países da UE)

Não eliminar o aspirador junto com os resíduos domésticos! Em conformidade com a Directiva Europeia 2012/19/EU relativa a Resíduos de Equipamentos Eléctricos e Electrónicos e respectiva incorporação na legislação nacional.

Os aspiradores que já não sejam adequados para utilização devem ser recolhidos em separado e enviados para recuperação de forma adequada em termos ambientais.

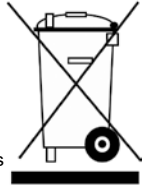

EPI (Equipamento de Protecção Individual), que pode ser necessário para realizar certas operações).

Protecções auriculares	Calçado de segurança	Capacete	Luvas de segurança	
				Sinal de atenção para colocar no piso
Óculos de protecção	Vestuário de protecção	Protecção contra poeiras/ alergénios	Colete reflector	

Nota\* Deve realizar-se uma avaliação dos riscos para determinar o tipo de EPI a usar.

**Diariamente**

Mantenha a máquina limpa, incluindo os tubos flexíveis e os tubos.

Certifique-se de que o saco e o filtro estão instalados.

Inspecione o cabo de alimentação com regularidade.

Inspecione o saco de pó com frequência.

Verifique se os filtros estão limpos.

**Semanalmente - como diariamente e:**

Verifique se há peças desgastadas ou danificadas e substitua-as imediatamente.

**MANUTENÇÃO**

## Componentes críticos de segurança

Carregador multirregional (100 – 240 V ~ 50/60 Hz)

Bateria de íões de lítio (2,9 Ah @ 4,2 V/célula)



**INSTRUÇÕES ORIGINAIS LEIA O MANUAL ANTES DE UTILIZAR.**



### **Advertência**

Leia o manual de instruções antes de usar a máquina.

Os operadores têm de receber instruções adequadas sobre a utilização destes aparelhos; como acontece com todo o equipamento elétrico, é necessário ter sempre cuidado e prestar atenção durante a utilização. Além disso, deve também certificar-se de que realiza periodicamente a manutenção de rotina e de prevenção para garantir uma utilização segura. Se a manutenção não for realizada quando necessário, incluindo se as peças não forem substituídas por outras da especificação certa, a segurança do equipamento pode ficar comprometida e o fabricante poderá não aceitar qualquer responsabilidade por esse facto.

Este aparelho destina-se exclusivamente a UTILIZAÇÃO A SECO.

Tem de retirar a bateria do aparelho ANTES de realizar a limpeza e aquando da substituição de peças ou conversão do aparelho para outra funcionalidade.

Este aparelho destina-se a ser montado, limpo e submetido a manutenção por um adulto.

Este aparelho não é adequado para a recolha de poeiras com risco biológico, perigosas ou explosivas.

Se necessitar de um aparelho com capacidade para realizar essas tarefas, contacte o seu distribuidor local.

Esta máquina não se destina à utilização por pessoas (incluindo crianças) com capacidades reduzidas ao nível físico, sensorial ou mental ou com falta de experiência e conhecimento.

As crianças devem ser vigiadas de modo a garantir que não brincam com o aparelho.

Este aparelho não é um brinquedo; as crianças não devem brincar com ele.

### **Cuidado**

Este aparelho não pode ser guardado no exterior nem utilizado em ambientes húmidos ou para recolher materiais húmidos.

O aspirador deve ser guardado num local seco e destina-se exclusivamente a utilização em interiores.

Tem de garantir que o sistema de filtragem instalado no aparelho é adequado para o material a recolher.

### **Nota:**

A utilização principal desta máquina é comercial, por exemplo, em hotéis, escolas, hospitais, fábricas, lojas e escritórios.

Este produto está em conformidade com os requisitos da cláusula 20 das normas EN/IEC 60335-2-69 – Estabilidade e riscos mecânicos.

Este aspirador está equipado com um dispositivo de proteção térmica.

Se o aspirador ficar obstruído, retire a bateria e inspecione a ferramenta do piso, os tubos flexíveis e rígidos para identificação de resíduos.

Se o acessório de pavimento, os tubos flexíveis e rígidos estiverem desobstruídos, substitua o saco de pó e limpe o filtro.

Após a utilização, o aspirador deve ser inspecionado para identificar possíveis danos.

O aspirador deve ser guardado num local seco.

### **Deve**

Manter o aparelho limpo, incluindo os tubos flexíveis e rígidos.

Substituir o saco de pó com frequência.

Manter os filtros limpos.

Manter o filtro do difusor (quando utilizado) limpo.

Utilizar sacos de filtro, pois irão melhorar o desempenho e ajudarão a manter o aparelho limpo.

Utilizar um saco de filtro Numatic original em condições de poeiras finas.

Manter os tubos flexíveis e rígidos desobstruídos.

Substituir imediatamente as peças desgastadas ou danificadas.

### **Não deve**

Utilizar o aparelho para aspirar cinzas quentes ou pontas de cigarros acesas.

Utilizar equipamentos de limpeza a vapor, aparelhos de lavagem a pressão para limpar o aparelho ou usá-lo à chuva.

Mergulhar em água para limpar.

Tentar realizar a manutenção ou a limpeza da máquina sem ter retirado a bateria da máquina.

Não utilizar em ambientes húmidos nem para recolher materiais húmidos.

Em nenhuma circunstância colocar objetos estranhos, incluindo (entre outros) ambientadores, cápsulas ambientadoras ou pérolas perfumadas de qualquer tipo, no filtro superior da máquina. Isto pode ser perigoso e danificar a máquina e pode invalidar a garantia da mesma.



## Advertências importantes — baterias

Leia todas as advertências antes de utilizar a bateria.

Este aspirador utiliza baterias de íões de lítio da Numatic. As baterias usadas devem ser seguramente eliminadas e colocadas num saco de plástico com fecho hermético, devendo depois ser tratadas em conformidade com todas as precauções e regulamentações ambientais localmente aprovadas.

- a) Não desmonte, abra nem triture pilhas secundárias ou baterias.
- b) Não exponha pilhas ou baterias a calor ou fogo. Evite o armazenamento com exposição a luz solar directa.
- c) Não provoque curto-circuitos a pilhas ou baterias. Não armazene pilhas ou baterias ao acaso numa caixa ou gaveta onde possam provocar curtos-circuitos entre si ou estar sujeitas a curtos-circuitos provocados por outros objectos metálicos.
- d) Não retire pilhas ou baterias da sua embalagem original até que seja necessário utilizá-las.
- e) Não sujeite pilhas ou baterias a choques mecânicos.
- f) Caso alguma pilha apresente fuga de líquido, não permita que o líquido entre em contacto com a pele ou os olhos. Caso tenha havido contacto, lave a área afectada com quantidades abundantes de água e consulte um médico.
- g) Não utilize qualquer carregador que não seja o especificamente fornecido para utilização com o equipamento.
- h) Tenha em atenção as marcas de mais (+) e menos (-) na pilha, na bateria e no equipamento e assegure uma utilização correcta.
- i) Não utilize qualquer pilha ou bateria que não seja concebida para utilização com o equipamento.
- j) Em caso de ingestão de uma pilha ou bateria, consulte imediatamente um médico.
- k) Utilize apenas baterias originais da NUMATIC quando for necessário substituir as baterias.
- l) Mantenha as pilhas e as baterias limpas e secas.
- m) As pilhas secundárias e as baterias têm de ser carregadas antes da utilização.
- n) Não deixe uma bateria a carregar prolongadamente quando não estiver a ser utilizada.
- o) Após períodos de armazenamento alargados, poderá ser necessário carregar e descarregar as pilhas ou baterias várias vezes para obter o desempenho máximo.
- p) Guarde a documentação original do produto para consulta futura.
- q) Sempre que possível, retire a bateria do equipamento quando não estiver a ser utilizada.
- r) Não mergulhe em qualquer líquido.
- s) Não carregue baterias danificadas.
- t) Em caso de fuga das baterias ou pilhas, entregue-a a uma instalação de tratamento ou outra instalação local semelhante.
- u) As baterias têm de ser retiradas do aparelho antes de este ser enviado para sucata.



A bateria tem protecção térmica electrónica incorporada; consulte as condições de funcionamento recomendadas na tabela de intervalos de temperatura abaixo.

### Tabela de intervalos de temperatura

Armazenamento	+5 °C ... +35 °C
Descarregamento	+5 °C ... +35 °C
Carregamento	+5 °C ... +35 °C
Expedição	-40 °C ... +80 °C
Humidade	10% ... 90% de HR, sem condensação

Caso a bateria seja sujeita a condições ambientais fora dos parâmetros indicados acima, o utilizador tem de aguardar no mínimo 3 horas antes de a tentar por a funcionar, para que a bateria possa atingir a temperatura ambiente.

Caso a bateria apresente defeitos, entre em contacto com a Numatic International ou com a Linha de apoio técnico mundial para baterias de iões de lítio: +1-703-741-5970

## Manutenção e eliminação de baterias de iões de lítio

### BATERIAS COM DEFEITO

#### ATENÇÃO

Siga todas as orientações de segurança estabelecidas. Uma bateria com defeito não deve, em circunstância alguma, ser armazenada no interior de edifícios.



- Se um cliente pretender devolver uma bateria a um fornecedor, a recolha da mesma deve ser efectuada pelo fornecedor. Contudo, as baterias com defeito não devem ser devolvidas por correio convencional ou expresso.
- Se, no momento da devolução a um fornecedor OU no cliente, uma bateria suspeita de conter defeito apresentar quaisquer sinais de danos devido a impacto, deformação, formação de bolhas, peças soltas ou fuga, esta não deve, em circunstância alguma, ser facultada para inspecção das condições. Deve ser considerada uma bateria com defeito e devem ser seguidos os procedimentos descritos no item 8 abaixo.
- Se, no momento da devolução a um fornecedor OU no cliente, uma bateria suspeita de conter defeito NÃO apresentar quaisquer sinais de danos devido a impacto, deformação, formação de bolhas, peças soltas ou fuga, esta poderá ser facultada para inspecção das condições com um dispositivo adequado para o efeito e operado por uma pessoa competente.
- Caso a inspecção da bateria demonstre que está operacional, pode tentar efectuar-se um ciclo de recarregamento único, sob observação, com o carregador da Numatic adequado.
- Se a bateria recarregar correctamente neste ciclo de recarregamento único, pode considerar-se que está em bom estado.
- Se a bateria não recarregar correctamente neste ciclo de recarregamento único, tem de se considerar que contém defeito e devem ser seguidos os procedimentos descritos.
- Não pode, em circunstância alguma, ser efectuada qualquer outra tentativa para recarregar a bateria.
- Uma bateria com defeito não deve, em circunstância alguma, ser armazenada no interior de edifícios.
- A bateria com defeito e sem carga pode então ser armazenada num recipiente fechado para resíduos de baterias, em plástico ou revestido a plástico, sendo este depois colocado num local afastado de edifícios e visivelmente sinalizado com os avisos adequados como sendo um recipiente para resíduos de baterias com defeito.
- A bateria tem de ser eliminada seguramente e em conformidade com todas as precauções e as regulamentações ambientais localmente aprovadas.

#### NOTA:

A sua bateria será entregue em modo de transporte, para preservar a duração em armazenamento.

A bateria não funciona (descarregamento) enquanto não for colocada no carregador.

Recomenda-se que uma bateria nova seja totalmente carregada antes da primeira utilização.

## Advertências importantes — carregador

Leia todas as advertências antes de utilizar o carregador.

- CUIDADO! Carregue apenas baterias de íões de lítio da Numatic; outros tipos de baterias poderão rebentar, provocando danos e lesões em pessoas.
- Verifique o cabo de alimentação eléctrica regularmente, procurando detectar qualquer sinal de danos. Se o cabo de alimentação eléctrica do carregador estiver danificado, tem de ser substituído por um cabo original da NUMATIC INTERNATIONAL, disponível através do fabricante ou do técnico de assistência.
- Não utilize dispositivos danificados.
- Proteja o carregador contra a humidade e armazene-o num local seco.
- Se o carregador estiver húmido, não o utilize.
- A tensão eléctrica disponível tem de corresponder à tensão indicada na placa sinalética do carregador.
- Não coloque o carregador a funcionar em ambientes explosivos.
- Não transporte o carregador segurando-o pelo cabo de alimentação eléctrica.
- Não manuseie o cabo eléctrico nem a ficha eléctrica com as mãos molhadas.
- Não desligue da tomada puxando pelo cabo. Para desligar da tomada, puxe pela ficha e não pelo cabo.
- Não cubra o carregador.
- Não abra o carregador. As reparações só podem ser efectuadas por pessoal autorizado.
- Não carregue baterias danificadas.
- Carregue apenas baterias secas.
- Não carregue baterias não recarregáveis neste carregador.

### Advertência:

A bateria incluída neste produto só pode ser carregada com o carregador da Numatic fornecido com o produto. Não deve ser utilizado um carregador alternativo que não seja da Numatic em NENHUMA circunstância, porque poderia resultar em risco de danos graves e incêndio. Utilize apenas peças genuínas da Numatic.

## Instruções de utilização — carregar as baterias

O carregador destina-se a utilização apenas em superfícies planas; coloque-o horizontalmente no chão ou numa superfície de trabalho. O carregador destina-se a utilização com o cabo de alimentação fornecido; a unidade de alimentação consegue funcionar a tensões diferentes sem necessidade de ajuste pelo utilizador.

Caso o seu carregador esteja equipado com um cabo não removível, isso só poderá ser alterado por um técnico de assistência autorizado.

Certifique-se de que o cabo de substituição é uma peça genuína da Numatic.

Se o carregador estiver danificado ou já não carregar, não o utilize e contacte o seu fornecedor.

Procedimento de carregamento:

1. Certifique-se de que a bateria está totalmente inserida no carregador.
2. Ligue o cabo de alimentação eléctrica ao carregador e à fonte de alimentação adequada.
3. Tabela de luzes de estado do carregador (consulte a page 10).

## Perigos

Perigos para a saúde (agudos e crónicos).

Os químicos utilizados na bateria estão num recipiente hermeticamente fechado.

Só há risco de exposição se a bateria for utilizada indevidamente ou danificada.

Deve ser evitado o contacto de electrólitos e de lítio com a pele e os olhos.

Sinais e sintomas de exposição.

Uma bateria danificada ou com uma fuga poderá provocar queimaduras químicas após o contacto.

## Medidas de primeiros socorros

Caso haja exposição a qualquer um dos químicos referidos na secção “Perigos”, siga os procedimentos abaixo:

**Olhos.**

Lave os olhos com quantidades abundantes de água durante 15 minutos, no mínimo, levantando ocasionalmente a pálpebra superior e a inferior.

Consulte um médico.

**Pele.**

Dispa o vestuário contaminado e lave a pele com quantidades de água abundantes ou tome um duche durante 15 minutos.

Consulte um médico.

**Inalação.**

Saia imediatamente do local da exposição para um local com ar fresco. Use uma fonte de oxigénio, se disponível.

**Ingestão.**

Beber pelo menos dois copos de leite ou de água. Provoque o vómito apenas se o doente estiver consciente.

Consulte um médico.

**Nota:**

Se a bateria estiver danificada, a ocorrência de inalação, contacto com a pele e contacto com os olhos são possíveis.

Em caso de exposição ao conteúdo interno, os fumos corrosivos serão muito irritantes para a pele, os olhos e as mucosas.

A sobreexposição poderá provocar sintomas de lesão pulmonar não fibróide e irritação membranar.

## Spare Parts - Ersatzteile - Pièces Détachées - Reserve onderdelen - Peças sobressalentes

904382	903227	904383	903229	604015	901607
Lithium-Ion Battery	Charger Plugged (European)	Charger Plugged (Swiss)	Charger Plugged (GB)	NVM - 1CH HepaFlo Dust bag	11" TriTex Filter
Lithium-Ionen-Akku	Ladegerät Europa	Ladegerät (CH)	Ladegerät (GB)	NVM - 1CH HepaFlo-Staubbeutel	11" TriTex Filter
Batterie Lithium-Ion	Chargeur européen	Chargeur (CH)	Chargeur (GB)	NVM - Sac à poussière 1CH HepaFlo	11" Filtre TriTex
Lithium-Ion batterij	Europese oplader	Lader Zwitserland	Lader GB	NVM - 1CH HepaFlo-stofzak	11" TriTex-Filter
Bateria de iões de lítio	Carregador europeu	Carregador (CH)	Carregador (GB)	Saco de pó NVM - 1CH HepaFlo	Filtro TriTex 11"

## Data - Daten - Données - Data - Dados

	1	2	3	4
160	6 L	Hi = >20 mins Lo = >30 mins	6.88 kg	Class III
170	7.2 L			
	5		6	
160	Hi = 64.5 dB (A) Lo = 62.6 dB (A) Uncertainty 0.5 dB		320 x 340 x 320 mm	
170			360 x 370 x 390 mm	

1	2	3	4	5	6
Drum Size	Operating Times	Weight (Ready to work)	Protection Class	Sound Pressure	Size
Fassungsvermögen	Laufzeit	Gewicht	Schutzklasse	Schalldruck	Abmessungen
Capacité	Emps de fonctionnement	Poids	Classe de protection	Pression acoustique	Dimensions
Capaciteit	Looptijd	Gewicht	Beschermings klasse	Geluidsdruk	Afmetingen
Tamanho do tambor	Tempos de funcionamento	Peso (pronto a utilizar)	Classe de protecção	Pressão sonora (LpA) Incerteza (KpA)	Tamanho

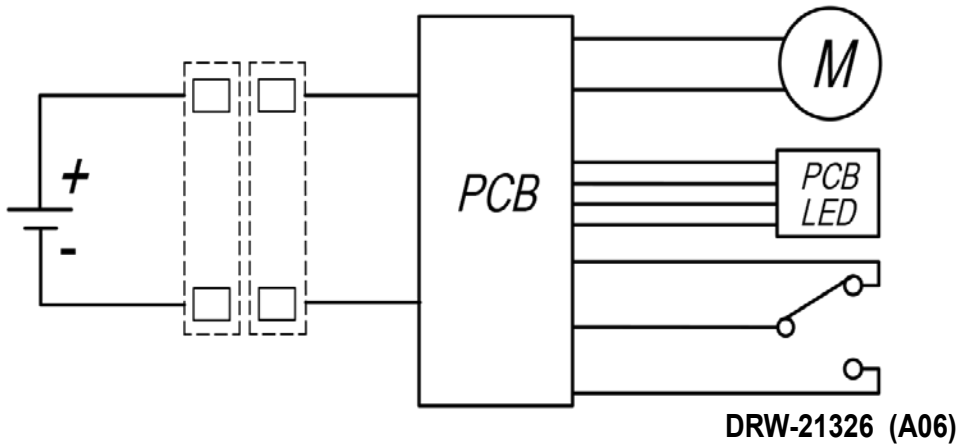

### **Lithium - Ion Battery Warranty.**

Numatic International will guarantee your Numatic Lithium - Ion battery for 500 recharging cycles, providing the cycles have been carried out to the manufacturer's specifications and requirements.

Failure to use the correct Numatic charger will void your warranty.

### **Lithium-Ionen-Akku Garantie**

Wenn die Batterie nach der Anleitung des Herstellers korrekt aufgeladen wurde, garantiert Numatic International 500 Wiederaufladungen der Numatic Lithium-Ionen-Akku.

Bei einem möglichen Ausfall, durch eine nicht korrekte Anwendung der Numatic Ladegeräte, ist die Garantie ungültig.

### **Garantie des batteries Lithium polymère**

Numatic International garantit ses batteries pour une durée de vie de 500 Cycles de charge à condition que ceux-ci aient été effectués en suivant les spécifications et recommandations constructeur. L'usage de tout chargeur autre que le chargeur d'

origine Numatic représente un danger et annule immédiatement toute garantie.

### **Garantie Lithium-Ion batterij**

Numatic International garandeert de werking van de Lithium-Ion batterij voor 500 laadcycli, mits het laden is uitgevoerd volgens de richtlijnen en specificaties van de fabrikant.

Bij gebruikmaking van een niet originele lader vervalt uw garantie.

### **Garantia da bateria de iões de lítio.**

A Numatic International fornece uma garantia para 500 ciclos de recarregamento da bateria de iões de lítio da Numatic, desde que os ciclos tenham sido efectuados de acordo com as especificações e os requisitos do fabricante.

Se não utilizar o carregador da Numatic correcto, anulará a garantia.





# Numatic

numatic.com

## **Numatic International Limited (Head Office)**

Chard, Somerset TA20 2GB, UNITED KINGDOM

Tel: 01460 68600 numatic.com

## **Numatic International GmbH**

Fränkische Straße 15-19, 30455 Hannover, DEUTSCHLAND

Tel: +49 (0) 511 984 2160 numatic.de

## **Numatic International Denmark**

Fränkische Straße 15-19, 30455 Hannover, DEUTSCHLAND

Tel: +45 (0) 316 40808 numatic-online.dk

## **Numatic International S.A.S**

13/17 rue du Valengelier, EAE la Tuilerie, 77500 Chelles, FRANCE

Tel: +33 (0) 164 726 161 numatic.fr

## **Numatic International BV**

Vennootsweg 15, 2404 CG, Alphen aan den Rijn, NEDERLAND

Tel: +31 (0) 172 467 999 numatic.nl

## **Numatic International Schweiz AG.**

Sihlbruggstrasse 3A, 6340 Baar, SCHWEIZ

Tel: +41 (0) 41 768 0760 numatic.ch

## **Numatic International (PTY) Ltd.**

Cnr. 16th & Pharmaceutical Road, Randjes Park, Midrand 1685, SOUTH AFRICA

Tel: +27 (0) 861 686 284 numatic.co.za

## **Numatic International ULDA**

Rua Francisco da Silva Duarte, nº79,

4475-269 Santa Maria de Avioso, Castelo da Maia, PORTUGAL

Tel: +351 220 047 700 numatic.pt

## **NUMATIC INTERNATIONAL SPAIN, S.L.U.**

Av. Baix Llobregat, 5-7, Oficina bajos 1 (Parc Negocis Mas Blau II),  
08820 El Prat de Llobregat (Barcelona) SPAIN

Tel: +34 93 647 22 22 numatic.es

## **Numatic International Italy S.R.L**

Via Luigi Galvani, 2, Z.I. Talponedo, 33080 Porcia (PN), ITALY

Tel: +39 (0) 434 046 211 numatic.it

Specification subject to change without prior notice  
numatic.com © Numatic International Limited